

Bruksanvisning

Kompakt overlockmaskin

Product Code (Produktkod): 884-B02 / B03

Käyttöohje

Kompakti saumuri

Product Code (Tuotekoodi): 884-B02 / B03

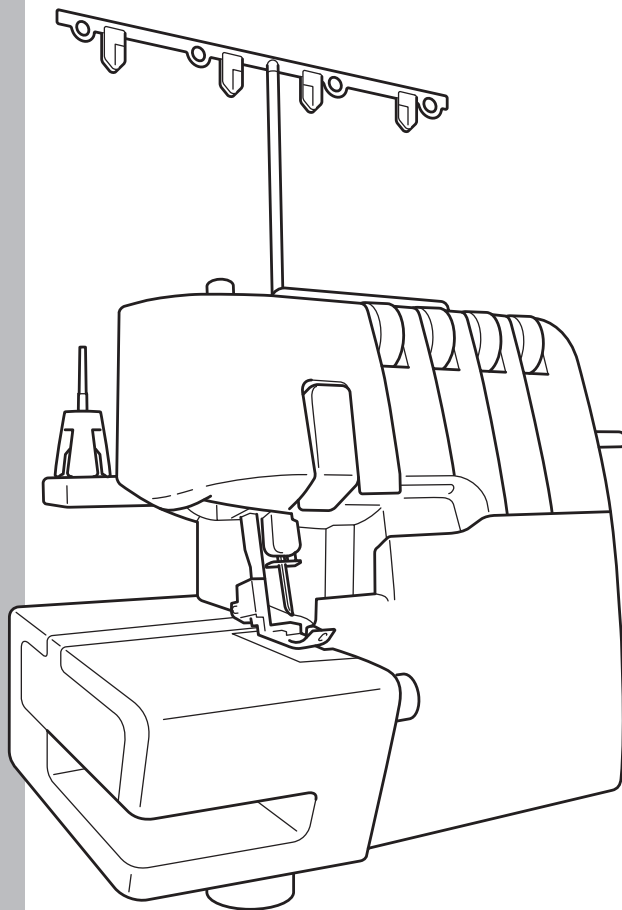

Läs det här dokumentet innan du använder maskinen.

Vi rekommenderar att du sparar dokumentet för framtida referens.

Muista lukea tämä pikaopas ennen koneen käyttöä.

Suosittellemme tämän pikaoppaan säilyttämistä koneen läheisyydessä myöhempää käyttöä varten.

VIKTIGA SÄKERHETSFÖRESKRIFTER

När du använder symaskinen ska du alltid vidta grundläggande säkerhetsåtgärder, inklusive följande. Läs alla anvisningar innan du använder maskinen.

FARA

För att minska risken för el-stöt

Symaskinen får aldrig lämnas obevakad när den är ansluten till vägguttaget. Dra alltid ur symaskinens stickkontakt ur vägguttaget omedelbart efter användning och före rengöring.

VARNING

För att minska risken för brännskador, brand, el-stöt eller personskador:

1. Tillåt inte att maskinen används som leksak. Stor uppmärksamhet krävs när symaskinen används av eller i närheten av barn.
2. Använd enbart symaskinen till det den är avsedd för och så som beskrivs i denna bruksanvisning. Använd endast tillbehör rekommenderade av tillverkaren enligt denna bruksanvisning.
3. Använd aldrig symaskinen om den har en skadad sladd eller kontakt, om den inte fungerar som den ska, om den tappats eller skadats eller tappats i vatten. Lämna in symaskinen till närmaste auktoriserade återförsäljare eller servicecenter för undersökning, reparation eller elektrisk eller mekanisk justering.
4. Använd inte symaskinen om några luftöppningar är blockerade. Håll lufthålen på maskinen och pedalen fria från ansamlad ludd, damm och löst tyg.
5. Se till att aldrig tappa eller föra in föremål i några öppningar.
6. Använd inte maskinen utomhus.
7. Använd inte maskinen där aerosoler (sprayer) används eller där syrgas ges.
8. För att koppla bort maskinen, vrid huvudströmbrytaren till läget märkt "O" vilket betyder av, och dra sedan ut kontakten ur vägguttaget.
9. Dra inte ut kontakten genom att dra i sladden. Håll i kontakten, inte sladden, när du drar ut den ur vägguttaget.
10. Håll fingrarna borta från rörliga delar. Speciell uppmärksamhet krävs kring symaskinens nål.
11. Använd alltid rätt stygnplåt. Fel plåt kan leda till att nålen går av.
12. Använd inte böjda nålar.
13. Dra inte i eller skjut på tyget under sömnad. Det kan böja nålen vilket kan göra att den bryts av.
14. Ställ in maskinen på "O" när du ska justera något omkring nålen, som att trä nålen, byta nålen, trä en spole, byta pressarfot eller liknande.
15. Dra alltid ut symaskinens kontakt ur vägguttaget när du tar bort skydd, smörjer eller gör några av de justeringar som nämns i bruksanvisningen.

16. Elektriska faror:

- Maskinen ska anslutas till en växelströmskälla inom det intervall som anges på märketiketten. Anslut den inte till en likströmskälla eller omvandlare. Kontakta en kvalificerad elektriker om du är osäker på vilken typ av strömkälla du har.
 - Maskinen har endast godkänts för användning i inköpslandet.
17. Maskinen är inte avsedd att användas av små barn eller klena personer utan övervakning.
 18. Små barn bör övervakas för att säkerställa att de inte leker med symaskinen.
 19. Demontera inte maskinen.
 20. Om LED-enheten (lysdioden) är skadad, måste den bytas ut av en auktoriserad återförsäljare.

VAR FÖRSIKTIG

Använda maskinen på ett säkert sätt

1. (Endast för USA)
Denna maskin har en polariserad kontakt, (ett blad är bredare än det andra) för att minska risken för el-stöt. Kontakten är avsedd att enbart passa i ett polariserat uttag.
Om kontakten inte passar helt i uttaget, vänd kontakten. Om den fortfarande inte passar, ta kontakt med en behörig elektriker för att installera rätt uttag.
Försök inte ändra kontakten på något sätt.
2. Observera nålarna noga när du syr. Ta inte på handhjulet, nålarna, knivarna eller andra rörliga delar.
3. Stäng av huvudströmbrytaren och dra ut kontakten under följande omständigheter:
 - När du slutat använda maskinen
 - När du byter eller tar bort nålen eller andra delar
 - Om ett strömbrott inträffar när maskinen används
 - Om du kontrollerar eller rengör maskinen
 - När du lämnar maskinen obevakad
4. Placera inget på pedalen.
5. Anslut maskinen direkt till vägguttaget. Använd inte förlängningssladdar.
6. Om det kommer vatten på maskinen, dra genast ut väggkontakten och ta kontakt med din lokala återförsäljare.
7. Sätt inte möbler på sladden.
8. Böj inte sladden och dra inte i den för att ta ur kontakten.
9. Ta inte i sladden med våta händer.
10. Placera maskinen nära ett vägguttag.
11. Placera inte maskinen på instabilt underlag.
12. Dra inte över ett mjukt överdrag.
13. Om du lägger märke till onormalt ljud eller annan omständighet, ta kontakt med din lokala återförsäljare.

Förläng maskinens driftslängd

1. Förvara inte maskinen i direkt solljus eller hög luftfuktighet. Använd eller förvara inte maskinen i närheten av element, strykjärn, halogenlampor eller andra heta föremål.
2. Använd enbart mild såpa eller rengöringsmedel vid rengöring av utsidan. Bensen, thinner och slipande pulver kan skada höljet och maskinen, och ska därför aldrig användas.
3. Tappa eller slå inte på maskinen.
4. Läs alltid i bruksanvisningen innan du byter eller monterar pressarfoten, nålen eller andra delar så att du monterar dem på rätt sätt.

Reparera eller justera maskinen

Om maskinen inte fungerar eller behöver justeras ska du först kontrollera och försöka justera den själv genom att följa felsökningstabellen. Kontakta en auktoriserad återförsäljare om problemet kvarstår.

SPARA DESSA INSTRUKTIONER

Denna maskin är avsedd för hushållsbruk.

FÖR ANVÄNDARE I LÄNDER SOM INTE INGÅR I CENELEC

Den här apparaten får endast användas av personer (inklusive barn) med nedsatt fysisk, sensorisk eller psykisk förmåga samt oerfarna eller okunniga personer om de övervakas eller instrueras i apparatens användning av en person som ansvarar för deras säkerhet. Barn bör övervakas för att säkerställa att de inte leker med apparaten.

FÖR ANVÄNDARE I CENELEC-LÄNDER

Den här apparaten kan användas av barn från 8 år och uppåt och personer med nedsatt fysisk, sensorisk eller mental förmåga eller brist på erfarenhet och kunskap om de har fått övervakning eller instruktioner om en säker användning av apparaten och förstår de risker som finns. Barn ska inte leka med apparaten. Rengöring och underhåll ska inte utföras av barn utan tillsyn.

⚠ VAR FÖRSIKTIG

När maskinen lämnas utan översyn måste antingen huvud- och lampströmbrytaren stängas av eller kontakten dras ut ur vägguttaget.

När service utförs på maskinen, när luckor tas bort måste kontakten dras ut från vägguttaget så att maskinen och el-anordningar inte förses med ström.

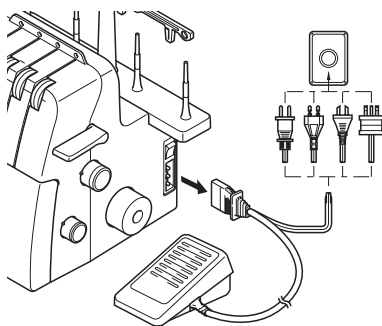

FÖR ANVÄNDARE I STORBRIANNIEN, IRLAND, MALTA OCH CYPERN

VIKTIGT

- Vid byte av kontaktsäkring ska en säkring som är godkänd av ASTA för BS 1362 användas, dvs. den ska vara märkt med  och överensstämma med de märkdata som finns på kontakten.
- Sätt alltid tillbaka säkringsskyddet. Använd aldrig kontakter som saknar ett säkringsskydd.
- Om den kontakt som medföljer utrustningen inte passar det tillgängliga eluttaget ska du skaffa en lämplig sladd från en auktoriserad återförsäljare.

TACK FÖR ATT DU HAR VALT DENNA KOMPAKTA OVERLOCKMASKIN

Maskinen är en högkvalitetsprodukt som är lätt att använda. Vi föreslår att detta häfte genomläses så att alla funktioner blir bekanta.

Vid behov av mer information beträffande symaskinen hänvisas till närmaste auktoriserade återförsäljare.
Lycka till!

VAR FÖRSIKTIG

När maskinen ska träs eller när nålen ska bytas måste huvudströmbrytaren och lampströmbrytaren stängas av, eller kontakten dras ut ur vägguttaget.

När maskinen inte används rekommenderar vi att nätsladden kontakt dras ut ur vägguttaget så att olyckor undviks.

Om motorn

- Symaskinens maximala hastighet är 1300 stygn per minut vilket är snabbt jämfört med normalhastigheten 300 - 800 stygn per minut, för normala symaskiner.
- Motorns lager är tillverkade av en specialsintad oljeimpregnerad legering som har monterats i oljeindränkt filt för att tåla många timmars kontinuerlig drift.
- Kontinuerlig drift av symaskinen kan leda till att motorområdet upphettas, men inte så mycket att det påverkar prestandan negativt.
Det är viktigt att lufthålen på baksidan och sidorna av maskinen hålls fria från tyg och papper så att luft kan strömma genom hålen.
- När motorn är på kan gnistor synas genom lufthålen, i motorfästet på motsatt sida av handhjulet. Gnistorna bildas av kolborstarna och kommutatorn, och tillhör maskinens normala drift.

Innehållsförteckning

| | |
|--|-----------|
| KAPITEL 1: Översikt | 4 |
| Tillbehör | 5 |
| Strömförsörjning till maskinen | 6 |
| Handhjulets vridningsriktning | 6 |
| Öppning / stängning av det främre höljet | 6 |
| Sätta på/ ta av pressarfot | 6 |
| Behållare | 7 |
| Friarmssömнад (ta bort underlagspåbyggnaden) | 7 |
| Infällbar kniv | 8 |
| Stygnlängd | 8 |
| Stygnbredd | 8 |
| Differentialmatning | 9 |
| Justera pressarfotens tryck | 9 |
| Ratt för spänningsjustering | 10 |
| Tabell över justering av trådspänning, två nålar (fyra trådar) | 11 |
| Tabell över justering av trådspänning, en nål (tre trådar) | 12 |
| Nål | 13 |
| Ta ut / sätta i nålen | 13 |
| KAPITEL 2: Förberedelser innan du trär | 14 |
| Trådfördelare | 14 |
| Använda spolkåpan | 14 |
| Använda trådnät | 14 |
| Innan du trär | 14 |
| KAPITEL 3: Trädning | 15 |
| Trå den nedre skytteln | 15 |
| Trå den övre skytteln | 17 |
| Trå den högra nålen | 18 |
| Trå den vänstra nålen | 18 |
| KAPITEL 4: Sömнадstabel över tyg, tråd och nålar | 19 |
| KAPITEL 5: Sy | 20 |
| Sömval | 20 |
| Provsy | 20 |
| Avsluta sömmen | 21 |
| För att börja sy | 21 |
| Ta ur ett arbete | 21 |
| Fästa kedjan | 22 |
| Om trådar går av medan du syr | 23 |
| Sy i tunt tyg | 23 |
| Smal overlock/rullfåll | 23 |
| Tabell över smal overlock/rullfåll | 25 |
| KAPITEL 6: Felsökning | 26 |
| KAPITEL 7: Underhåll | 27 |
| Rengöring | 27 |
| Smörjning | 27 |
| KAPITEL 8: Övriga pressarfötter | 28 |
| Blindsömsfot | 28 |
| Resårpressarfot | 30 |
| Pärpressarfot | 31 |
| Passpoalfot | 32 |
| Rynkpressarfot | 33 |
| SPECIFIKATIONER | 34 |
| ANTECKNINGAR FÖR INSTÄLLNINGAR | 71 |

KAPITEL 1

Översikt

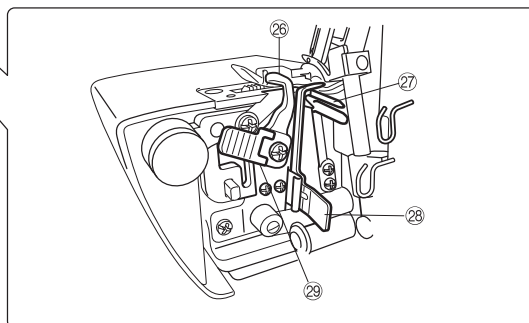
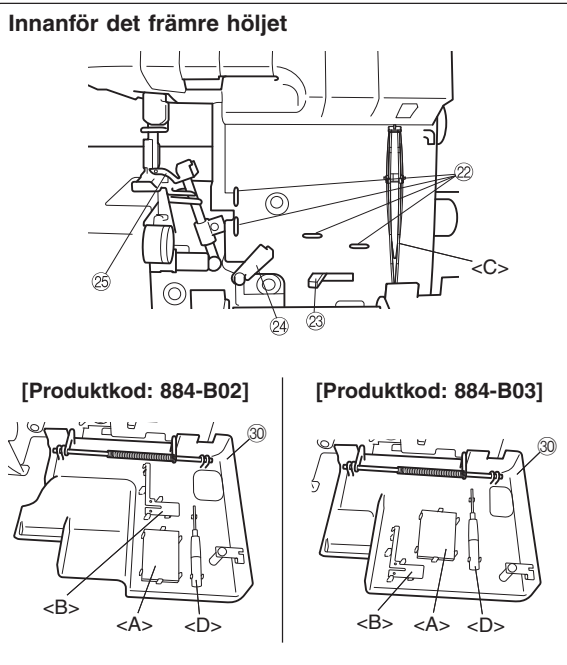
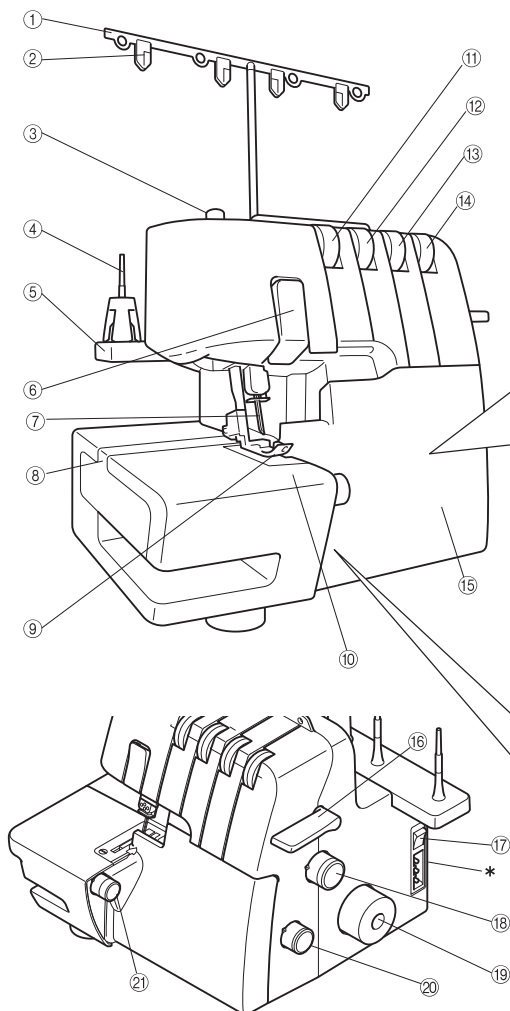

* Produktkoden visas på maskintypskylten.

- ① Trådfördelare
- ② Trådplatta
- ③ Skruv som justerar pressarfotens tryck
- ④ Trådhållare
- ⑤ Stöd för trådrulle
- ⑥ Trådupptagningslucka
- ⑦ Nålar
- ⑧ Underlagspåbyggnad
- ⑨ Pressarfot
- ⑩ Arbetsyta
- ⑪ Ratt för övertrådsspänning för vänster nål
- ⑫ Ratt för övertrådsspänning för höger nål
- ⑬ Ratt för trådspänning i övre skyttel
- ⑭ Ratt för trådspänning i undre skyttel
- ⑮ Främre hölje
- ⑯ Spak som lyfter pressarfoten
- ⑰ Huvudströmbrytare och lampströmbrytare
- ⑱ Justeringsratt för steglängd

- ⑲ Handhjul
- ⑳ Justeringsratt för differentialmatning
- ㉑ Stygnbredds ratt

Innanför det främre höljet

- ㉒ Trådledare
- ㉓ Spak för påträdnig av undre skyttel
- ㉔ Trådens upptagarmekanism för skyttlar
- ㉕ Övre skyttel
- ㉖ Övre kniv
- ㉗ Undre skyttel
- ㉘ Stygnhake
- ㉙ Knivspak
- ㉚ Fack i främre höljet

I facket i det främre höljet kan stygnhaken och medföljande tillbehör förvaras.

<A>: Nålset, : Stygnhake (när den har tagits loss, se KAPITEL 5 "Smal overllock / rullfäll"), <C>: Pincett, <D>: Insexnyckel

* Lufthål (på baksidan och sidan)

Tillbehör

Medföljande tillbehör

- ① Mjukt överdrag: X77871000
- ② Tillbehörsväska: XB2297001
- ③ Pincett: XB1618001
- ④ Trådnät (4): X75904000
- ⑤ Lock till trådrulle (4): X77260000
- ⑥ Rengöringsborste: X75906001
- ⑦ Insexnyckel: XB0393001
- ⑧ Nålförpackning (130/705H): XB2772001
80: 2 st., # 90: 2 st.
- ⑨ Pedal:
XC7359021 (Områden med 120 V)
XB3112001 (Områden med 230 V)
XB3134001 (Storbritannien)
XB3200001 (Argentina)
XB3156001 (Korea)
XB3255001 (Kina)
XB3190001 (Australien, Nya Zeeland)
XF2826001 (Brasilien 127 V)
XB3178001 (Brasilien 220 V)
- ⑩ Instruktions-DVD: XB2791001 (NTSC)
XB2776001 (PAL)

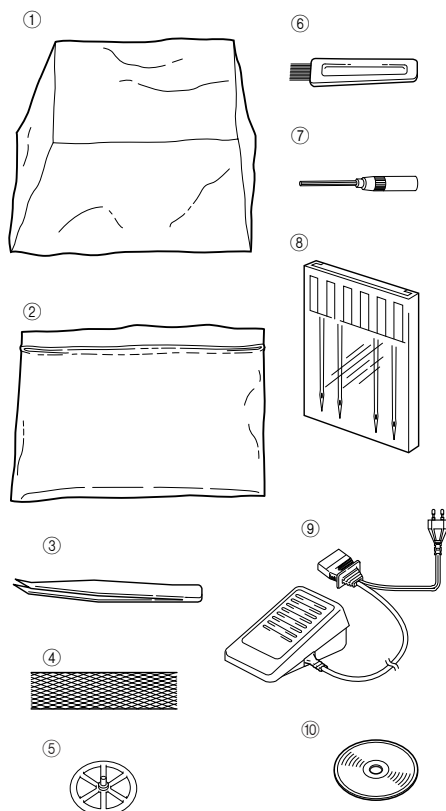

Alternativa tillbehör

Se KAPITEL 8 för ytterligare information om följande tillbehör.

- ⑪ Blindsömsfot: X76590002

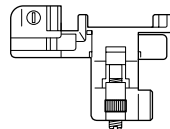

- ⑫ Rynkpressarfot:
SA213 (USA, KANADA)
X77459001 (ÖVRIGA LÄNDER)



- ⑬ Pärlpressarfot
SA211 (USA, KANADA)
X76670002 (ÖVRIGA LÄNDER)

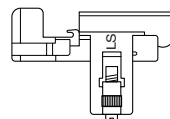

- ⑭ Passpoalfot:
SA210 (USA, KANADA)
XB0241101 (ÖVRIGA LÄNDER)

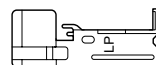

- ⑮ Resårpressarfot:
SA212 (USA, KANADA)
X76663001 (ÖVRIGA LÄNDER)



- ⑯ Behållare: XB1530 för produktkod 884-B02



- Behållare: XB2793 för produktkod 884-B03

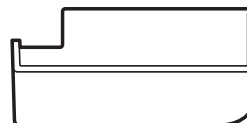

* Artikelkoden skiljer sig beroende på vilken färg behållaren har. Kontakta din auktoriserade Brother-återförsäljare.

* Produktkoden visas på maskintypskylten.

Strömförsörjning till maskinen

Slå på maskinen

1. Stick in trestiftskontakten i det elektriska uttaget på nedre högra sidan av maskinen. Sätt i nätsladden i vägguttaget.
2. Vrid huvudströmbrytaren och lampströmbrytaren <A> till "I"-markeringen (till "O"-markeringen för att stänga av).

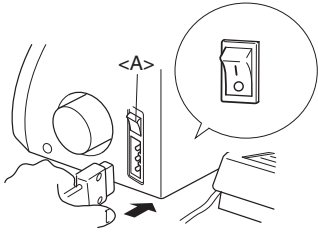

Drift

Maskinen går på låg hastighet om pedalen bara trampas ned en aning. När pedalen trycks ned ytterligare ökar maskinens hastighet. Maskinen stannar när pedalen släpps.

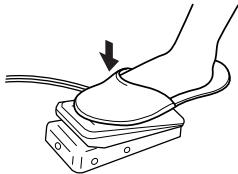

Obs! (endast för USA):

Pedal: Modell KD-1902

Denna pedal kan användas för maskinen med produktkod 884-B02 och 884-B03.

** Produktkoden visas på maskintypskylten.*

Handhjulets vridningsriktning

Handhjulet <A> vrids moturs (i pilens riktning). Detta är samma riktning som för en vanlig symaskin för hemmabruk.

Nålarna rör sig till de översta lägena när handhjulet vrids så att -markeringen på handhjulet ligger i linje med linjen på maskinen.

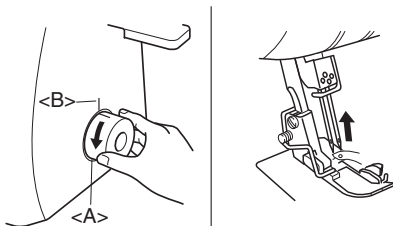

Öppning / stängning av det främre höljet

När maskinen ska träs måste det främre höljet öppnas. Låt det glida mot höger ① och öppna ②, eller stäng det och låt det glida mot vänster.

VAR FÖRSIKTIG

Ur säkerhetssynpunkt måste det främre höljet vara stängt när maskinen är i drift.

Stäng alltid av maskinen innan det främre höljet öppnas.

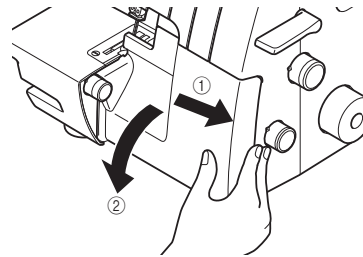

Sätta på/ ta av pressarfot

1. Slå av huvudströmbrytaren och lampströmbrytaren eller koppla ur nätsladdens kontakt.
2. Hög pressarfotsspaken. ①
3. Vrid handhjulet ② så att markeringen på handhjulet ligger i linje med linjen på maskinen. (Se KAPITEL 1 "Handhjulets vridningsriktning".)
4. Tryck in knappen på pressarfotshållaren och standardpressarfoten lossas. ③ ④
5. Hög pressarfoten ytterligare genom att trycka pressarfotsspaken uppåt. Ta sedan av pressarfoten och förvara den på ett säkert ställe.
6. Hög på nytt pressarfotshållaren ytterligare genom att trycka pressarfotsspaken uppåt. Placera sedan pressarfoten precis under pressarfotshållaren <A> så att skåran längst ner på pressarfotshållaren ligger i linje med stängningen överst på pressarfoten <C>, och fattar tag i den. Sänk därefter pressarfotsspaken så att pressarfoten fastnar.

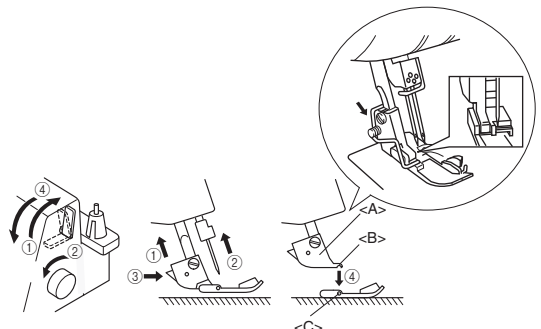

Behållare

Behållaren <A>, som finns som tillbehör, rymmer avklippt tyg och tråd som bildas när symaskinen används.

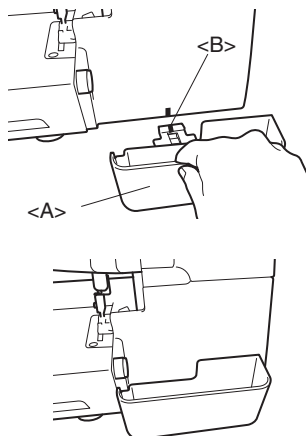

Installation:

För in behållaren <A> tills den får kontakt med det främre höljet.

Obs!

Se till att placera positionsguiden mot maskinens positionsguide.

Demontering:

Dra sakta ut behållaren.

Obs!

Behållaren kan också användas som pedalhållare.

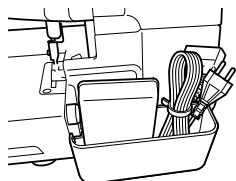

⚠ VAR FÖRSIKTIG

Ta alltid bort pedalen från behållaren när maskinen ska bäras.

Friarmssömnad (ta bort underlagspåbyggnaden)

Friarmssömnad gör det möjligt att enklare sy rörformade delar.

1. Ta bort underlagspåbyggnaden <A>.

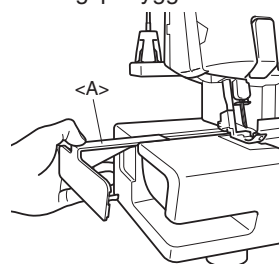

Obs!

Se till att inte tappa bort den avlägsnade underlagspåbyggnaden.

2. Positionera tyget, och börja därefter att sy. (se KAPITEL 5.)

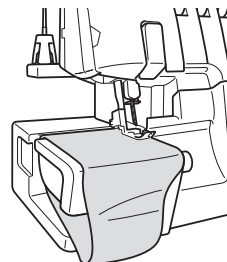

Infällbar kniv

Kniven måste fällas in på följande sätt om man ska sy utan att klippa av tygkanten.

! VAR FÖRSIKTIG

Rör inte vid kniven.

Rör bara knivspaken när nålen är i sitt nedersta läge.

Se till att dra ut nåtsladden ur väggtuttet innan kniven fälls in.

1. Dra upp knivspaken <A>, och dra den sedan åt höger.

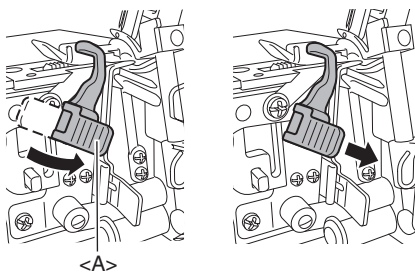

2. För ned kniven.

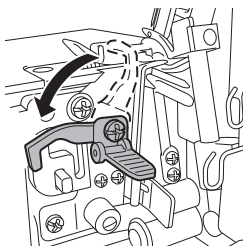

3. Fäll in kniven helt och hållet. Ta sedan bort handen från spaken.

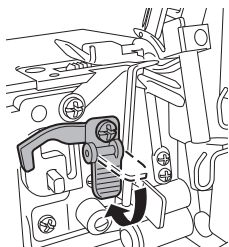

Stygnlängd

Normal stygnlängd är 3 mm. Vrid justerratten för stygnlängd på maskinens högra sida för att ändra stygnlängden.

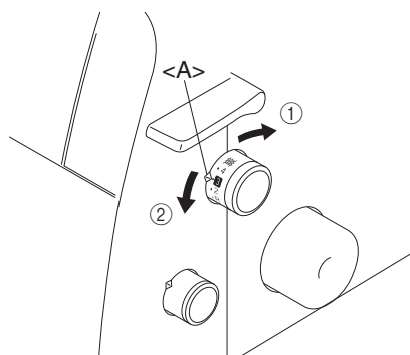

- ① Ändra stygnlängden till minimivärdet 2 mm (5/64 tum).
- ② Ändra stygnlängden till maximivärdet 4 mm (5/32 tum).

<A> Markering för stygnlängdsval

Stygnbredd

Normal stygnbreddsinställning vid vanlig overlacksöm är 5 mm (13/64 tum). Vrid på justerratten för stygnbredd för att ändra stygnbredden.

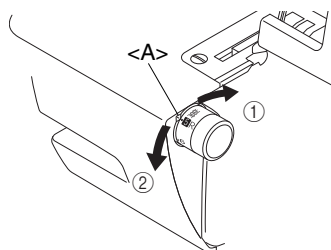







- ① Öka stygnbredden till maximivärdet 7 mm (9/32 tum).
- ② Minska stygnbredden till minimivärdet 5 mm (3/16 tum).

<A> Markering för stygnbreddsval

Differentialmatning

Denna overlockmaskin är utrustad med två mataruppsättningar under pressarfoten, som för fram tyget genom maskinen. Differentialmatningen kontrollerar rörelsen för både de främre och bakre matarna. När den är inställd på 1 rör sig matarna med samma hastighet (förhållandet är 1). När differentialmatningen är inställd på värden som är mindre än 1 rör sig de främre matarna saktare än de bakre, och sträcker därför tyget under sömnadens gång. Detta är effektivt för tunt tyg som har lätt för att vecka sig. När differentialmatningen är inställd på värden som är större än 1 rör sig de främre matarna fortare än de bakre, och samlar därför upp tyget under sömnadens gång. Denna funktion hjälper till att att bort krusningar i tyget när overlocksöm sys på stretchtyg.

Justering av differentialmatning

| Differentialmatning | Huvudmatning (bakre) | Differentialmatning (främre) | Effekt | Användning |
|---------------------|---|---|--------------------------------|---|
| 0,7 - 1,0 |  |  | Tyget stramar | Förhindrar att tunt tyg veckas |
| 1,0 |  |  | Ingen differentialmatning | Normal sömnad |
| 1,0 - 2,0 |  |  | Tyget samlas eller trycks ihop | Förhindrar att stretchtyg sträcks ut eller veckas |

Den normala inställningen är 1,0 på justeringsratten för differentialmatning.

Vrid på ratten på maskinens nedre högra sida för att justera differentialmatningen.

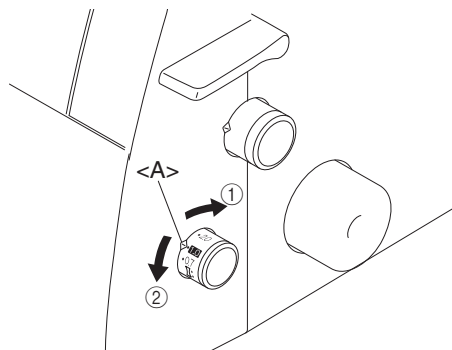

- ① Mindre än 1,0 ② Större än 1,0
<A> Markering för differentialmatningsval

Exempel

När sömnad görs på stretchtyg utan att differentialmatning används kommer kanten att bli vågig.

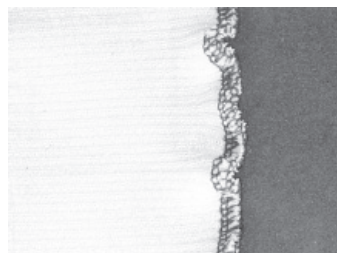

Justera differentialmatningen från 1,0 mot 2,0 för att få en slät kant. (Inställningen av differentialmatningen är beroende av tygets elasticitet.)

Ju mer elastiskt tyget är desto närmre 2,0 ska differentialmatningen vara. Provsy med en bit av tyget för att hitta rätt inställning.

VAR FÖRSIKTIG

Använd inte differentialmatningen tillsammans med tjocka, icke töjbara material, som denim, eftersom det kan förstöra tyget.

Justera pressarfotens tryck

Vrid på justerskruven på maskinens övre vänstra del för att justera trycket. Använd värdet på skruven som referens vid en justering.

Normal inställning är "2".

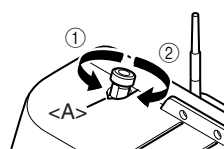

- ① Mindre tryck
② Mer tryck
<A> Markering för val av tryck

Ratt för spänningsjustering

Det finns en trådspänningsratt för varje övertråd och trådarna för den undre och övre skytteln. Korrekt trådspänning kan variera för olika typer av tyg och tråd, och på tygets tjocklek.. Justering av trådspänningen kan vara nödvändig vid byte av tyg.

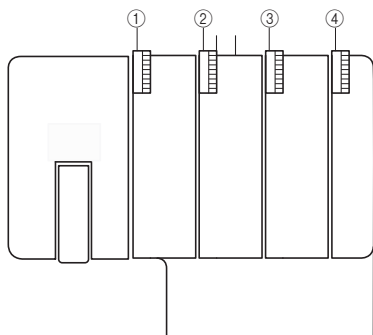

- ① Gulmarkerad trådspännare tillhör den vänstra övertråden.
- ② Rosamarkerad trådspännare tillhör den högra övertråden.
- ③ Grönmarkerad trådspännare tillhör den övre skytteln.
- ④ Blåmarkerad trådspännare tillhör den undre skytteln.

Trådspänning

I de flesta fall är det möjligt att sy i läge "4". (Standard: SPAN 60/3Z)

Välj en annan spänningsinställning om stygnkvaliteten inte blir bra.

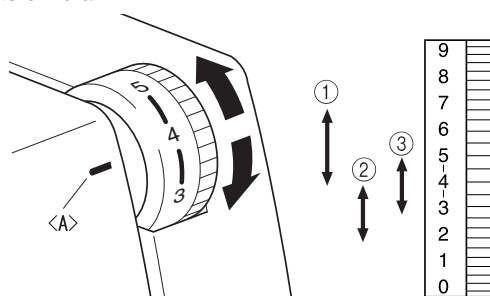

<A> Markering för val av spänning

- ① För stor spänning: 4 - 7
- ② För liten spänning: 4 - 2
- ③ För medelstor spänning: 5 - 3

Om det är svårt att hitta rätt spänning se på tabellerna på följande sidor.

⚠ VAR FÖRSIKTIG

Se till att tråden ligger rätt i trådspännarna.

Tabell över justering av trådspänning, två nålar (fyra trådar)

- A: Avigsidan
- B: Rätsidan
- C: Vänster nåls tråd
- D: Höger nåls tråd
- E: Övre skyttelns tråd
- F: Nedre skyttelns tråd

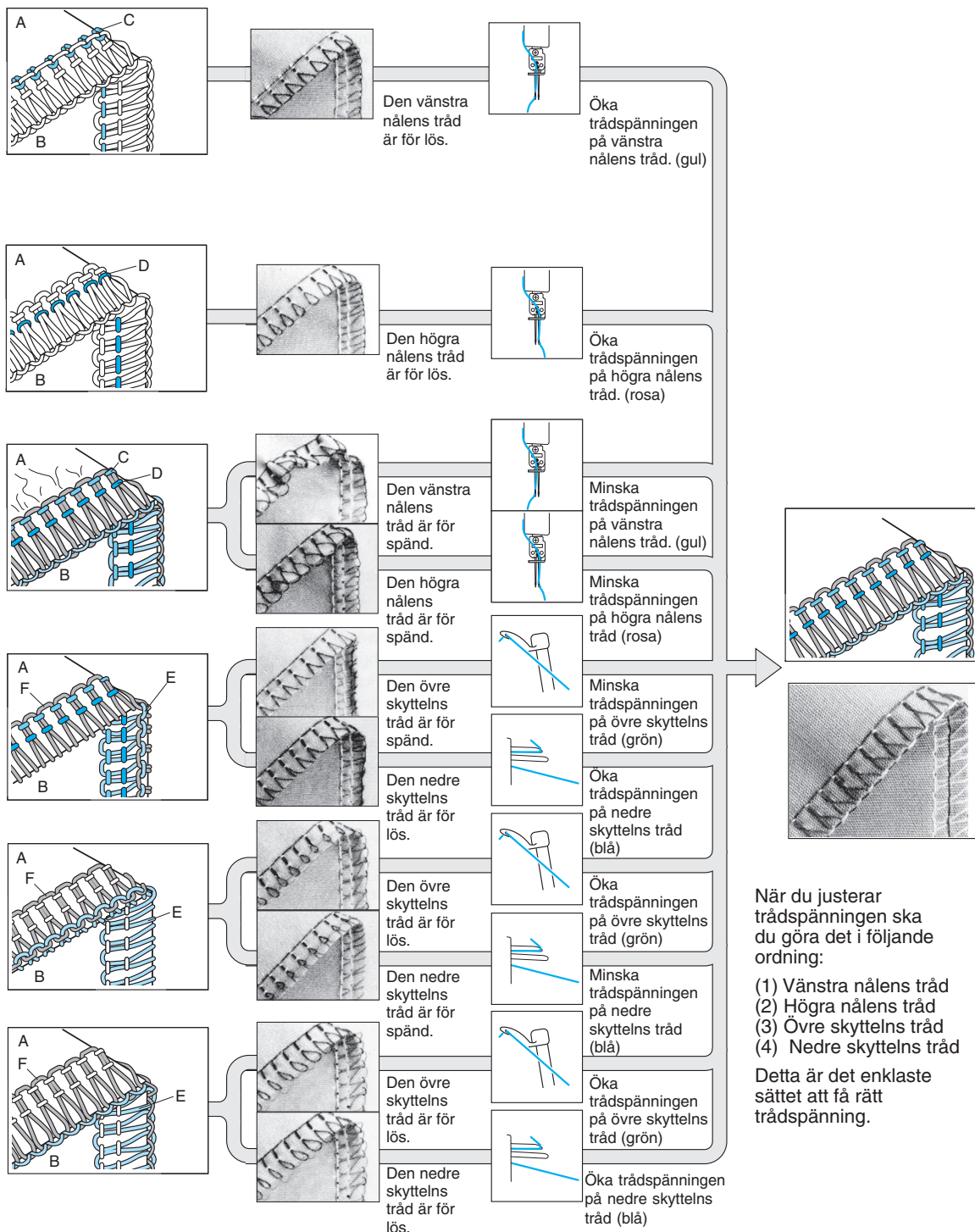

När du justerar trådspänningen ska du göra det i följande ordning:

- (1) Vänstra nålens tråd
- (2) Högra nålens tråd
- (3) Övre skyttelns tråd
- (4) Nedre skyttelns tråd

Detta är det enklaste sättet att få rätt trådspänning.

Tabell över justering av trådspänning, en nål (tre trådar)

- A: Avigsidan
- B: Råtsidan
- C: Övertråd
- D: Övre skyttelns tråd
- E: Nedre skyttelns tråd

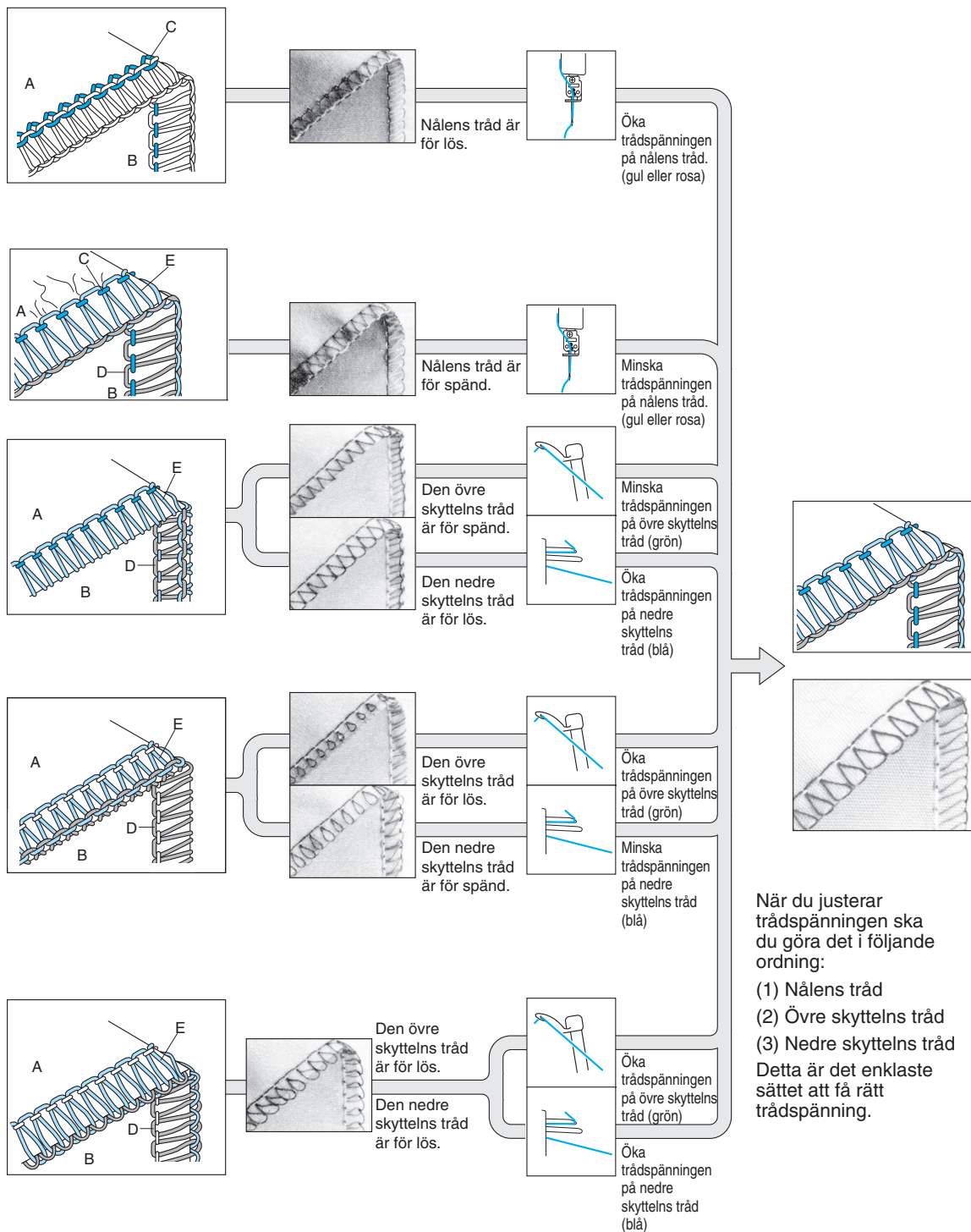

Nål

Denna maskin använder en standardnål för symaskiner för hemmabruk.
Rekommenderad nål är 130/705H (#80 eller #90).

Beskrivning av nål

- ① Baksida (platt sida) ② Framsida ③ Spår

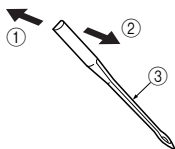

Kontrollera nålen

- ④ Plan yta
⑤ Lägga nålen på den platta sidan och se efter om den är rak.

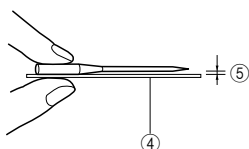

Obs!

Åtgärder mot materialskador <A>.

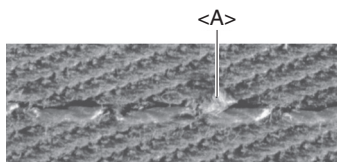

Man kan minska materialskadorna genom att använda 130/705H SUK (#90) BALL POINT.

Ta ut / sätta i nålen

- <A> Ta ur /sätta i den vänstra nålen
 Ta ur /sätta i den högra nålen

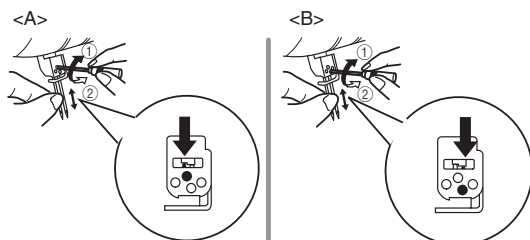

- ① Dra åt ② Lossa

Demontering:

1. Ställ huvud- och lampströmbrytaren till läge OFF.
2. Vrid handhjulet så att markeringen på handhjulet ligger i linje med linjen på maskinen. (Se KAPITEL 1 "Handhjulets vridningsriktning".)
3. Lossa nålskraven genom att vrida den medföljande insexnyckeln mot ② i figuren, och ta ur nålen.

Installation:

1. Ställ huvud- och lampströmbrytaren till läge OFF.
2. Vrid handhjulet så att markeringen på handhjulet ligger i linje med linjen på maskinen.
3. Håll nålen med den platta sidan vänd bortåt och sätt i den så högt upp som det går.
4. Använd insexnyckeln för att dra åt nålskraven mot ① i figuren.

Obs!

Se till att föra in nålarna helt.

Om nålarna satts i korrekt ska den högra nålen sitta lite nedanför den vänstra.

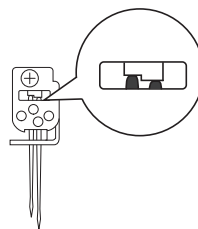

VAR FÖRSIKTIG

Var noga med att slå av strömmen innan du byter nål.

Om du tappar nålen och nålskraven i maskinen kan maskinen skadas.

KAPITEL 2

Förberedelser innan du trär

Trådfördelare

Höj trådfördelaren till det högsta läget. Kontrollera att trådledarna är i linje ovanför trådhållarna som bilden visar.

- ① Trådledare på trådfördelare
- ② Trådhållare
- ③ Korrekt läge

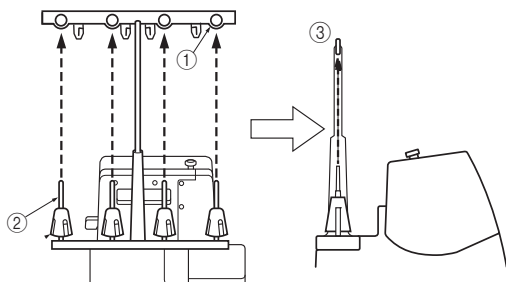

Använda spolkåpan

När man använder trådrullar ska spolkåpan användas enligt bilden. Kontrollera att spolens skåra sitter i botten.

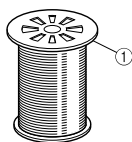

① Spolkåpa

Använda trådnät

Om du syr med löst spunnen nylontråd, rekommenderar vi att du använder nätet för att täcka spolen så att tråden inte glider av spolen. Anpassa nätet efter spolens form.

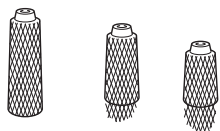

Innan du trär

1. Av säkerhetsskäl, stäng av huvud- och lampströmbrytaren.

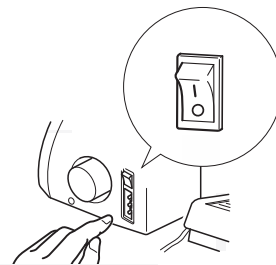

2. Höj pressarfoten med pressarfotsspaken.

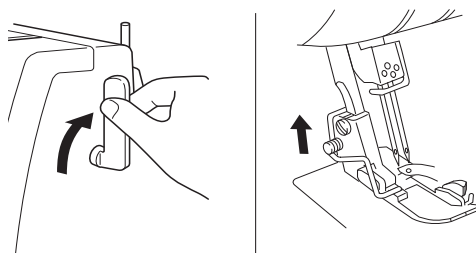

3. Vrid handhjulet så att markeringen på handhjulet <A> ligger i linje med linjen på maskinen. (Se KAPITEL 1 "Handhjulets vridningsriktning".)

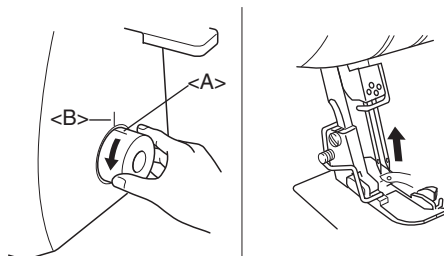

KAPITEL 3

Trädning

⚠ VAR FÖRSIKTIG

För att garantera säkerheten, stäng av maskinen före trädning.

Trädning ska göras i följande ordning:

1. Nedre skyttel
2. Övre skyttel
3. Höger nål
4. Vänster nål

Trä den nedre skytteln

För igenom tråden enligt bilden och följ den ordning som visas med siffrorna på bilderna.

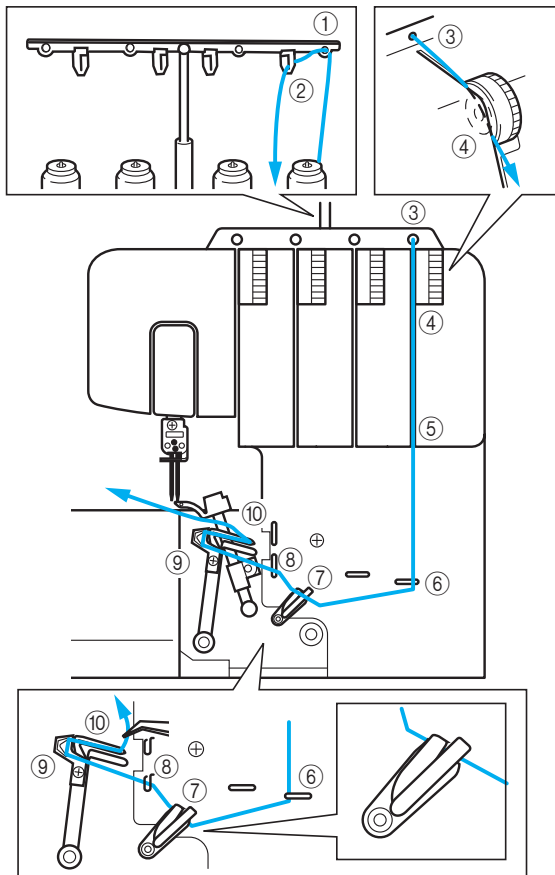

1. Öppna maskinen genom att skjuta till höger och föra överdelen mot dig.
2. Dra tråden från trådrullen och rakt upp genom ledaren ① och trådplattan ② på trådfördelaren, bakifrån och framåt.
3. För tråden genom hålet ③ ovanpå maskinen.

4. För tråden genom trådspännaren ④, som är kanalen bredvid den spänningsratten.
5. Dra tråden ner i kanalen och för tråden genom punkterna ⑤⑥⑦⑧ bredvid de blå färgmarkeringarna i den ordning som anges i bilden.

Obs!

Se till att trä igenom bägge trådupptagarna ⑦.

Fortsätt med "Enkel trädning av nedre skytteln".

Enkel trädning av nedre skytteln

1. För spaken för trädning av den nedre skytteln <A> åt höger. Den nedre skytteln förs till läget som visas på bilden nedan.

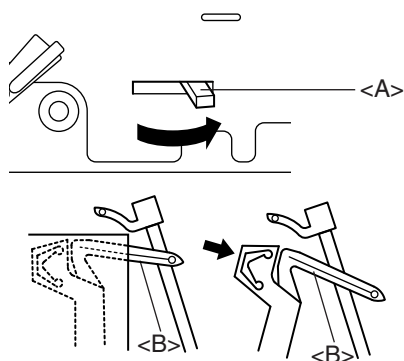

⚠ VAR FÖRSIKTIG

För spaken endast i de riktningar som pilarna visar. Om man försöker föra trädningsspaken åt något annat håll kan den ta skada.

Innan du skjuter på spaken för trädning av nedre skytteln, kontrollera att nålen är i sitt högsta läge.

2. Trä tråden enligt bilden.

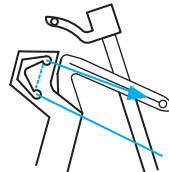

3. För tråden igenom ögat på den nedre skytteln.

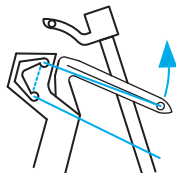

4. Vrid långsamt handhjulet och se till att den går tillbaka till ursprungsläget.

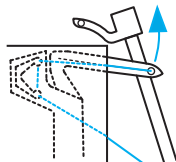

Obs!

Om tråden i den nedre skytteln går av medan du syr, kapa och ta bort tråden från bägge nålar.

Se till att du trär om den nedre skytteln enligt anvisningarna. Maskinen fungerar inte korrekt om man inte trär tråden i rätt följd.

! VAR FÖRSIKTIG

Trä i nålarna efter att den övre och undre skytteln trätts.

Trå den övre skytteln

För igenom tråden enligt bilden och följ den ordning som visas med siffrorna på bilderna.

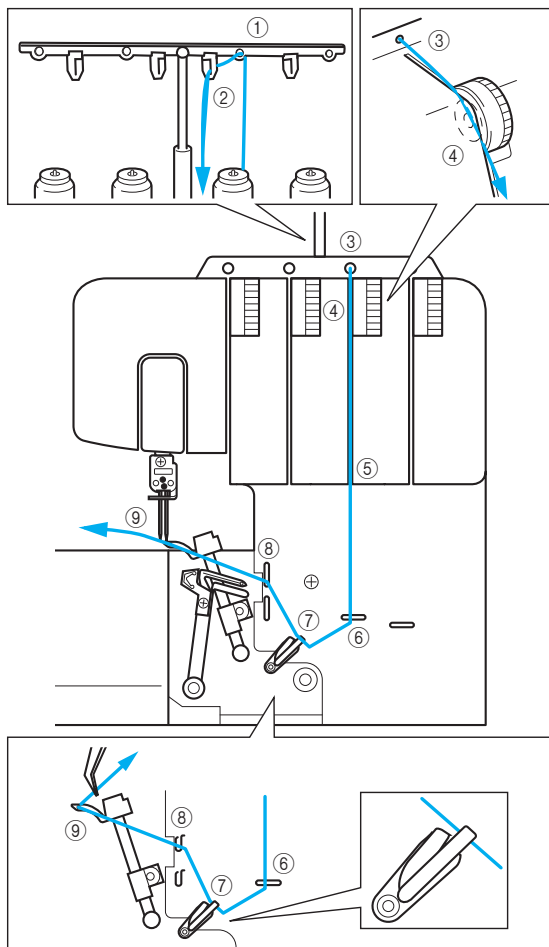

1. Öppna maskinen genom att skjuta till höger och föra överdelen mot dig.
2. Dra tråden från trådrollen och rakt upp genom ledaren ① och trådplattan ② på trådfördelaren, bakifrån och framåt.
3. För tråden genom hålet ③ ovanpå maskinen.
4. För tråden genom trådspännaren ④, som är kanalen bredvid den gröna spänningsratten.

5. Dra tråden ner i kanalen och för tråden genom punkterna ⑤⑥⑦⑧ bredvid de gröna färgmarkeringarna i den ordning som anges i bilden.

Obs!

Se till att endast trä igenom den övre tråduptagaren ⑦.

6. För tråden igenom ögat på den övre skytteln ⑨.

Obs!

Om tråden i den övre skytteln går av när du syr, kan det orsakas av att tråden i den övre skytteln fastnar på skytteln. Om det händer, sänk ner den övre skytteln genom att vrida på handhjulet, ta ur tråden ur den övre skytteln och trä om tråden åtminstone från trådspännaren.

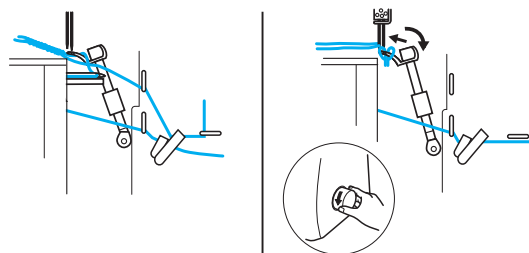

Trä den högra nålen

För igenom tråden enligt bilden och följ den ordning som visas med siffrorna på bilderna.

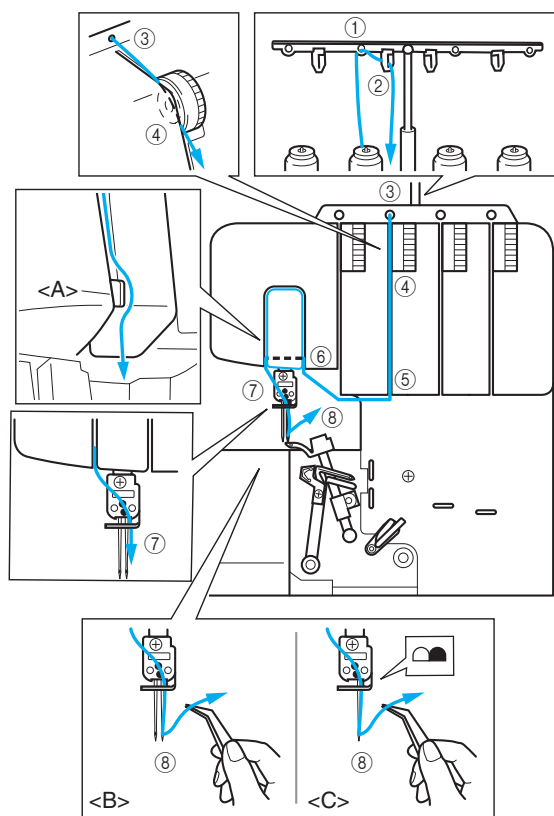

1. Dra tråden från trådrullen och rakt upp genom ledaren ① och trådplattan ② på trådfördelaren, bakifrån och framåt.
2. För tråden genom hålet ③ ovanpå maskinen.
3. För tråden genom trådspännaren ④, som är kanalen bredvid den rosa spänningsratten.
4. Dra tråden ner i kanalen och för tråden genom punkterna ⑤⑥⑦ bredvid de rosa färgmarkeringarna i den ordning som anges i bilden.

Obs!

Se till att tråden dras till höger om separatorn <A>.

5. Träd tråden ned igenom trådledaren och igenom den högra nålen ⑧, sett framifrån. (: två nålar/<C>: en nål)

Trä den vänstra nålen

För igenom tråden enligt bilden och följ den ordning som visas med siffrorna på bilderna.

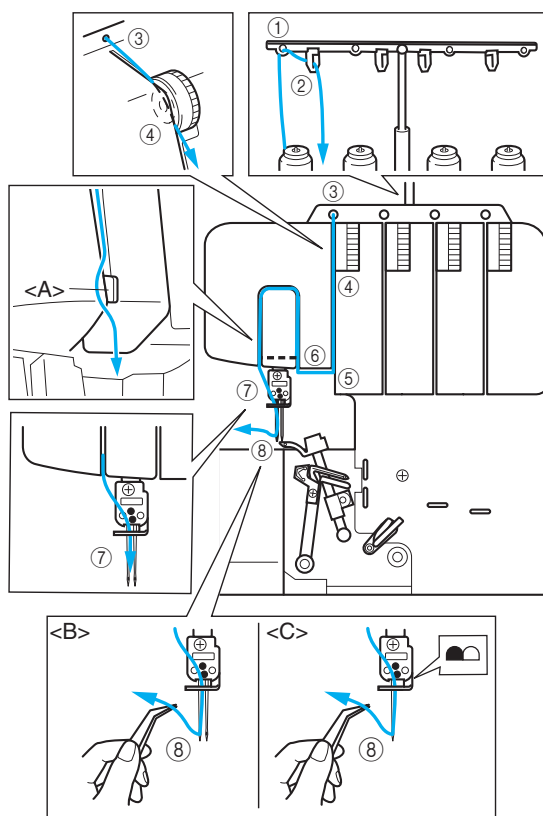

1. Dra tråden från trådrullen och rakt upp genom ledaren ① och trådplattan ② på trådfördelaren, bakifrån och framåt.
2. För tråden genom hålet ③ ovanpå maskinen.
3. För tråden genom trådspännaren ④, som är kanalen bredvid den gula spänningsratten.
4. Dra tråden ner i kanalen och för tråden genom punkterna ⑤⑥⑦ bredvid de gula färgmarkeringarna i den ordning som anges i bilden.

Obs!

Se till att tråden dras till vänster om separatorn <A>.

5. Träd tråden ned igenom trådledaren och igenom den vänstra nålen ⑧, sett framifrån. (: två nålar/<C>: en nål)

KAPITEL 4

Sömnadstabell över tyg, tråd och nålar

| Tyg | Söm | Stygnlängd (mm) | Tråd | Nål |
|---|----------------------------|-----------------|--|------------------------|
| Tunt tyg: Georgette Batist Organdi Trikså | Overlocksöm | 2,0-3,0 | Spunnen #80-90 Bomull: #100 Polyester #80-100 | 130/705H #80 |
| Tunt tyg: Georgette Batist Organdi Trikså | Smal overlock/ rullfäll | R-2,0 | Övertråd: Spunnen #80-90 Polyester #80-100 Skytteltråd: Spunnen nylontråd Spunnen #80-90 Polyester #80-100 | 130/705H #80 |
| Medeltjockt tyg: Kläde Gabardin Sars | Overlocksöm | 2,5-3,5 | Spunnen #60-80 Bomull #60-80 Polyester #60-80 | 130/705H #80 #90 |
| Medeltjockt tyg: Kläde | Smal overlock/ rullfäll | R-2,0 | Övertråd: Spunnen #60-80 Polyester #60-80 Skytteltråd: Spunnen nylontråd Spunnen #60-80 Polyester #60-80 | 130/705H #80 #90 |
| Tjockt tyg: Tweed Denim Stickat | Overlocksöm | 3,0-4,0 | Bomull #50-60 Spunnen #60 Polyester #50-60 | 130/705H #90 |

Obs!

Dekortråd fungerar bäst i den övre skytteln när man syr kläder.

KAPITEL 5

Sy

Sömval

Välj söm innan du börjar sy. Denna symaskin kan sy fem olika stygn genom att följa de enkla stegen nedan.

Fyrtrådig overlocksöm

Använd alla fyra trådar och två nålar för att sy fyrtrådig overlocksöm.

Användningsområde: Stark söm Idealisk för stickat och väv.

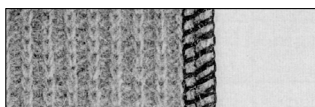

Tretrådig overlocksöm 5 mm (3/16 tum)

Använd tre trådar och den vänstra nålen så syr du 5 mm (3/16 tum) sömmar.

Användningsområde: För overlocksöm på kostymer, byxor etc.. Idealisk för medeltjocka och tjocka tyger.

Obs!

Ta bort den högra nålen när du syr denna söm.

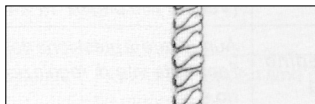

Tretrådig overlocksöm 2,8 mm (7/64 tum)

Använd tre trådar och den högra nålen så syr du 2,8 mm (7/64 tum) sömmar.

Användningsområde: För overlocksöm på kostymer, byxor etc.. Idealisk för tunna och medeltjocka tyger.

Obs!

Ta bort den vänstra nålen när du syr denna söm.

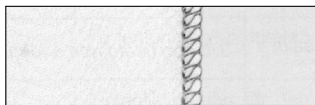

Smal overlocksöm 2,0 mm (5/64 tum) och

rullfäll, 2,0 mm (5/64 tum)

Används som dekorsöm eller avslut. Se "Smal overlock / rullfäll" i detta kapitel för mer information.

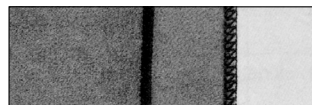

Obs!

Om du använder andra pressarfötter kan du få ännu fler olika sömmar. Se KAPITEL 8 för information.

Provsy

Provsy innan du börjar sy.

1. Ställ in alla trådspänningsreglage till "4".
2. Trä maskinen och dra ut trådarna ca. 15 cm (6 tummen) bakom pressarfoten.

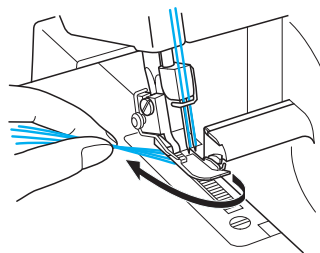

3. Ta en bit överblivet tyg och sätt det under pressarfoten för att provsy.

Obs!

Höj alltid upp pressarfoten innan du sätter i tyg. Det går inte att sy om man bara sätter in tyget under foten utan att höja den.

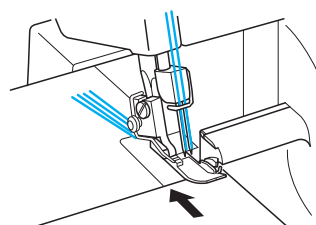

- Håll i alla trådar med vänster hand och vrid långsamt handhjulet mot dig några tag, och se efter att trådarna hakar i varandra innan du börjar sy med pedalen.

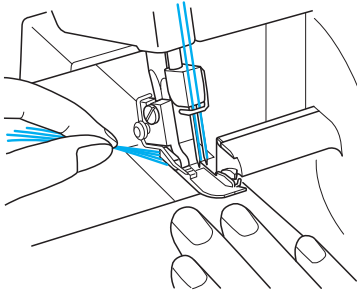

Avsluta sömmen

När du provsytt, tryck försiktig ner pedalen och sy ytterligare 10 cm (4 tummen) i en kedja. Trådarna flätas automatiskt samman i en kedja.

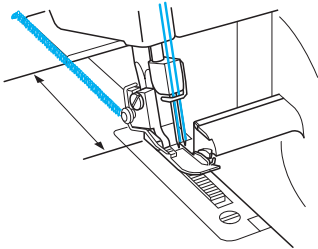

Obs!

Om trådspänningen inte är korrekt balanserad, blir kedjan ojämn. Om den blir ojämn, dra försiktigt i trådarna. Kontrollera hur maskinen är tradd och justera trådspänningen så att du får en jämn kedja. (Se KAPITEL 1 "Ratt för spänningsjustering".)

För att börja sy

- Träd maskinen och dra ut trådarna c:a 15 cm (6 tummen) bakom pressarfoten.

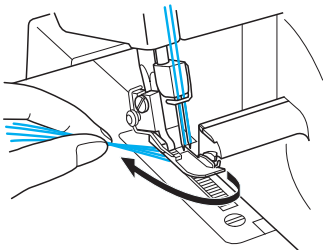

- Höj pressarfoten och placera tyget ordentligt under den innan du börjar sy. Sy långsamt några stygn med handhjulet.
- Tyget matas fram automatiskt. Du behöver bara styra det i rätt riktning.
- Kontrollera sömmen (kedjan) så att den är jämn. Om den inte är jämn, kontrollera att trädningen gjorts ordentligt och i rätt följd.
- Följ sömsmångsguiden för en jämn tillskärning vid sömmarna. Sömsmångsguiden visar 9,5, 12,7, 15,9, och 25,4 mm (3/8, 1/2, 5/8, och 1 tum) när stygnbredden är inställd på "5".

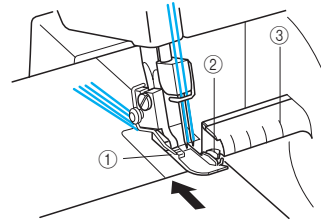

① Pressarfot ② Övre kniv ③ Sömsmångsguide

Ta ur ett arbete

När sömmen är klar, kör maskinen på låg hastighet så att du får en kedja som avslut. Kapa sedan sömmen 5 cm (2 tummen) från arbetet. Om maskinen inte matar tillräckligt för kedjan, dra försiktigt i tråden.

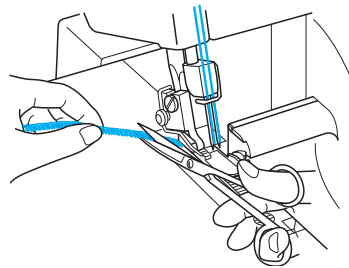

Fästa kedjan

Det finns två olika sätt att fästa kedjan

Metod 1

Fäst kedjan i början och slutet med symaskinen.

Vid sömmens början.

1. Sy några stygn efter att du sytt en 5 cm (2 tummen) kedja.
2. Stanna av maskinen och höj pressarfoten.
3. Sätt kedjan under pressarfoten och sy fast den medan du drar mot dig.
4. Efter några stygn kan du kapa den överblivna kedjan enligt bilden.

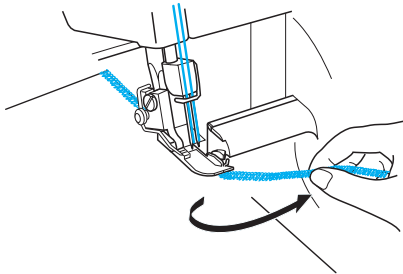

Vid sömmens slut

1. Sy ett stygn utanför tygkanten i slutet på sömmen.

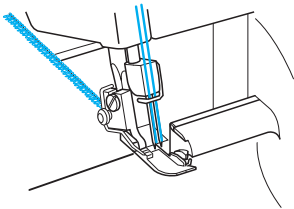

2. Höj pressarfotsspaken och nålarna, och vänd sedan tyget.

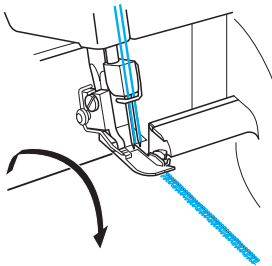

3. Sänk nålarna och pressarfoten till samma läge.
4. Sy över sömmen och var försiktig så att du inte kapar sömmen med en kniv.
5. Sy av tyget efter några stygn enligt bilden.

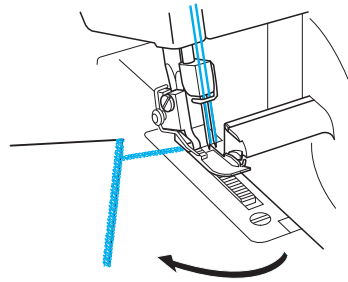

6. Kapa tråden med sax.

Metod 2

På detta sätt kan kedjan fästas på samma sätt i början och slutet av en söm.

1. Knyt tråden från kedjan.

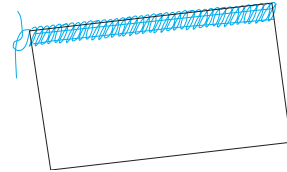

2. För in tråden i sömmens slut med en synål med stort öga.

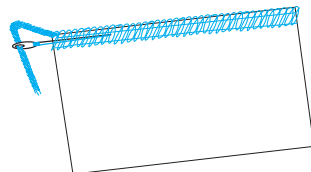

3. Fäst kedjan med en droppe textillim och klipp av de extra stygnen när det torkat.

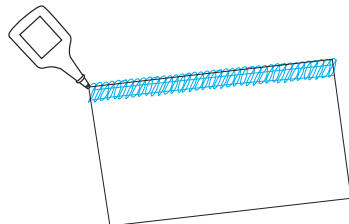

Om trådar går av medan du syr

Ta ur tyget och tråd om i rätt ordning – nedre skyttel, övre skyttel, höger nål och vänster nål (för att trå om, se KAPITEL 3 "Trådning"). Byt ut tyget under pressarfoten och sy 3-5 cm (1-1/8 till 2 tummen) över de tidigare stygnen.

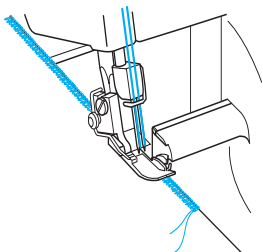

! VAR FÖRSIKTIG

Lämna inte nålar i tyget när du syr, eftersom de skadar nålarna och knivarna.

Sy i tunt tyg

1. Ställ in pressarfotens tryck så att inte materialet veckas och så att du kan sy kurvor. (Se KAPITEL 1 "Justera pressarfotens tryck".)
2. Minska trådspänningen, men kom ihåg att om spänningen är för lös kan tråden gå av och stygn hoppas över.

Smal overlock/rullfäll

Den smala overlocksömmen/rullfällen ger ett dekorativt avslut på tunna och medeltjocka tyger. De används ofta för att avsluta kanten på tyget. Sömmen sys genom att den vänstra nålen tas bort och en tretrådig overlocksöm används.

Instruktioner för både smal overlock och rullfäll

! VAR FÖRSIKTIG

Av säkerhetsskäl, stäng av huvud- och lampströmbrytaren innan du tar ur eller sätter i en nål.

1. Ta bort den vänstra nålen.

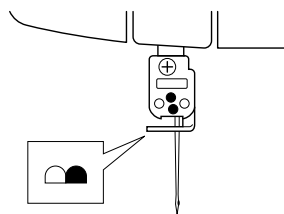

Obs!

Rekommenderad nål och tråd, se KAPITEL 4 "Sömnadstabell över tyg, tråd och nålar".

2. Träd maskinen för en tretrådig overlock, använd den högra nålen.
3. Ta bort stygnhaken <A>.
 - ① Höj pressarfotsspaken.
 - ② Dra alla trådar bakåt på maskinen.
 - ③ Kontrollera att ingen tråd ligger lindad runt stygnhaken.
 - ④ Öppna framsidan.
 - ⑤ Vrid handhjulet tills den övre skytteln är i sitt nedersta läge.
 - ⑥ Dra stygnhaken åt höger och ta bort den.

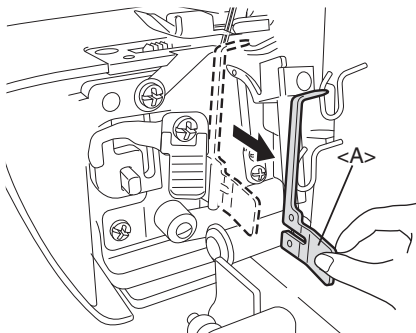

Det finns en förvaringsplats för stygnhaken <A> på insidan av framkåpan.

[Produktkod: 884-B02]

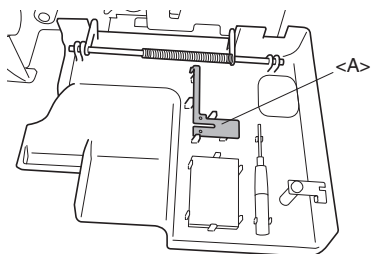

[Produktkod: 884-B03]

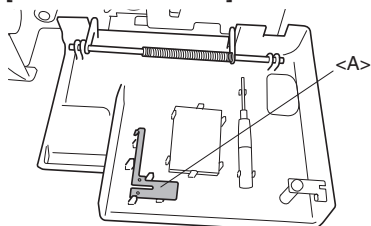

* Produktkoden visas på maskintypskylten.

Obs!

Se till att du monterar stygnhaken när du syr vanlig overlock.

4. Ställ in stygnbreddsraden på "R".

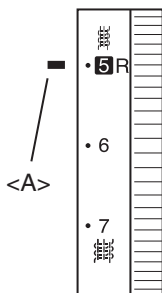

<A> Markering för stygnbreddsval

5. Justera stygnlängden.

Ställ in stygnlängden på "R till 2" (för smal overlock: R till 2, för rullfåll: R).

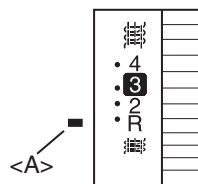

<A> Markering för stygnlängdsval

Tabell över smal overlock/rullfåll

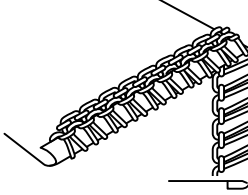
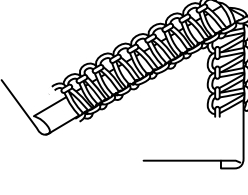
| | Rullfåll | Smal overlocksöm |
|----------------------|--|---|
| Söm | <p>Tygets undersida</p>  <p>Tygets översida</p> | <p>Tygets undersida</p>  <p>Tygets översida</p> |
| Tyg | Se KAPITEL 4 "Sömnadstabell över tyg, tråd och nålar". | Se KAPITEL 4 "Sömnadstabell över tyg, tråd och nålar". |
| Övertråd | Se KAPITEL 4 "Sömnadstabell över tyg, tråd och nålar". | Se KAPITEL 4 "Sömnadstabell över tyg, tråd och nålar". |
| Övre skyttelns tråd | Se KAPITEL 4 "Sömnadstabell över tyg, tråd och nålar". | Se KAPITEL 4 "Sömnadstabell över tyg, tråd och nålar". |
| Nedre skyttelns tråd | Se KAPITEL 4 "Sömnadstabell över tyg, tråd och nålar". | Se KAPITEL 4 "Sömnadstabell över tyg, tråd och nålar". |
| Stygnlängd | R (R-2,0) | R (R-2,0) |
| Stygnbredd | R (R-6) | R (R-6) |
| Stygnhake | Borttagen | Borttagen |
| Trådspänning | För tunt tyg För medeltjockt tyg | För tunt tyg För medeltjockt tyg |
| Övertråd | 4 (3 - 5) 5 (4 - 6) | 4 (3 - 5) 5 (4 - 6) |
| Övre skyttelns tråd | 5 (4 - 6) 5 (4 - 6) | 5 (4 - 6) 6 (5 - 7) |
| Nedre skyttelns tråd | 7 (6 - 8) 7 (6 - 8) | 5 (4 - 6) 6 (5 - 7) |

KAPITEL 6

Felsökning

Denna symaskin är konstruerad för felfri användning. Men problem kan uppstå om de grundläggande inställningarna inte har utförts korrekt. Tabellen nedan visar fel som kan uppstå.

| Felsökning | Orsak | Lösning |
|-------------------------------|--|---|
| 1. Matar inte fram tyget | Pressarfotstrycket för lågt | Vrid skruven som justerar pressarfotstrycket medurs så att pressarfotstrycket ökar. (Se sida 9). |
| 2. Nålar bryts | 1. Nålar är böjda eller nålspetsen trubbig | Byt ut mot en ny nål. (Se sida 13). |
| | 2. Nålar är felaktigt monterade | Montera nålar korrekt. (Se sida 13). |
| | 3. Tyget dras fram med våld | Dra inte för hårt i tyget medan du syr. |
| 3. Trådarna går av | 1. Tråden är felaktigt träd | Trä maskinen korrekt. (Se sidorna 15-18). |
| | 2. Tråden är tilltrasslad | Kontrollera trådhallaren, trådledarna m.m. och avlägsna tilltrasslad tråd. |
| | 3. Trådspänningen är för hög | Ställ in korrekt trådspänning. (Se sidorna 10-12). |
| | 4. Nålar är felaktigt monterade | Montera nålar korrekt. (Se sida 13). |
| | 5. Felaktig nål används | Använd korrekt nål. 130/705H - föreslås (Se sida 13.) |
| 4. Maskinen hoppar över stygn | 1. Nålen är böjd eller nålspetsen trubbig | Byt ut mot en ny nål. (Se sida 13.) |
| | 2. Nålen är felaktigt monterad | Montera nålen korrekt. (Se sida 13.) |
| | 3. Fel nål används | Använd korrekt nål. 130/705H - föreslås (Se sida 13.) |
| | 4. Tråden är felaktigt träd | Trä maskinen korrekt. (Se sidorna 15-18). |
| | 5. Pressarfotstrycket är för lågt | Vrid skruven som justerar pressarfotstrycket medurs så att pressarfotstrycket ökar. (Se sida 9). |
| 5. Stygnen är inte jämna | Trådspänningen är inte korrekt justerad | Ställ in korrekt trådspänning. (Se sidorna 10-12). |
| 6. Tyget rynkas | 1. Trådspänningen är för hög | Minska trådspänningen när du syr på tunt tyg eller stretchtyg. (Se sidorna 10-12). |
| | 2. Tråden är felaktigt träd eller tilltrasslad | Trä maskinen korrekt. (Se sidorna 15-18). |

KAPITEL 7

Underhåll

Rengöring

⚠ VAR FÖRSIKTIG

Stäng av maskinen före rengöring.

Vrid handhjulet så att nålen rör sig nedåt.

Ta regelbundet bort damm, avklippt tyg och tråd med den medföljande rengöringsborsten.

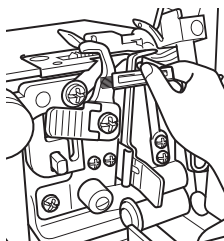

Smörjning

Smörj regelbundet in maskinens rörliga delar (markerade med pilar) så att maskinen arbetar jämnt och tyst.

⚠ VAR FÖRSIKTIG

Vid inoljning ska maskinen stängas av innan det främre höljet öppnas.

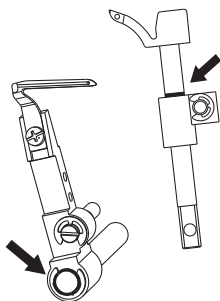

Obs!

Se till att olja in symaskinen innan den används.

Ta alltid bort ludd innan maskinen smörjs med olja.

Olja in maskinen en eller två gånger per månad vid normal användning. Om maskinen används oftare ska den smörjas varje vecka.

KAPITEL 8

Övriga pressarfötter

⚠️ VAR FÖRSIKTIG

Stäng av maskinen när pressarfoten ska bytas.

Blindsömsfot

Egenskaper

När blindsömspressarfoten används går det att sy osynlig fällsöm och overlock samtidigt. Detta är idealiskt när t.ex. manschetter, byx- och kjolfällar och fickor ska syas.

Stygnplåten är också användbar när specialsömmar som flatlock, stråveck och andra dekorativa sömmar ska syas.

Osynlig fällsöm

Osynlig fällsöm används för osynlig fällning av såväl kläder som prydnadstextilier. Använd den för att fälla byxor, kjolar eller draperier.

Rekommenderad inställning

- Stygnbredd: 5 mm
- Stygnlängd: 3-4 mm
- Överträdens spänning: Något slak (0-2)
- Trådspänning i den övre skytteln: Något Spänd (5-7)
- Trådspänning i den undre skytteln: Något Slak (2-4)

Förfaringssätt

1. Sätt på blindsömspressarfoten (se KAPITEL 1 "Sätta på / ta av pressarfot").
2. Ställ in maskinen för 3-trådig overlocksöm med en nål i vänsterläget. Den högra nålen ska tas bort.
3. Vänd upp avigsidan, vik tyget en gång och sedan tillbaka så önskad bredd fås, enligt figuren.

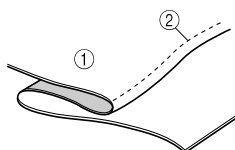

- ① Avigsida
- ② Nålbana

Stryk först ett veck i det vikta tyget så går det lättare att sy.

4. Vrid handhjulet så att handhjulets linje är i linje med maskinens linje (se KAPITEL 1 "Handhjulets vridningsriktning").
5. Lyft pressarfotsspaken och lägg in tyget med den vikta kanten till vänster så att nålen syr precis vid den vikta kanten.

6. Sänk pressarfotsspaken, och justera tygguiden mot den vikta kanten.
7. Justera pressarfotens guideläge med justerskruven så att nålen rör lätt vid tygets veck. I detta fall är den betydande faktorn tygets tjocklek. Om skruven vrids framåt (mot dig) kommer tygguiden att förflytta sig mot höger. Om skruven vrids bakåt (från dig) kommer tygguiden att förflytta sig mot vänster.

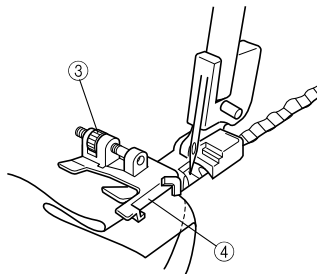

- ③ Justerskruv
- ④ Tygguide

En tygbit av samma material bör användas för ett test när läget på tygguiden ska ställas in.

8. Sy så att nålen precis fångar kanten av vecket medan tyget viks för hand.
9. Öppna upp tyget så som figuren visar.

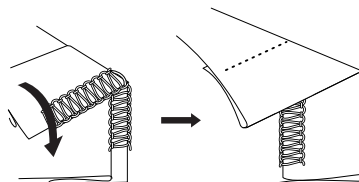

Använd en tunn tråd i en färg som matchar tyget för bästa resultat.

Om sömnaden görs korrekt kommer denna söm att vara mycket svår att se från tygets rätsida.

Flatlocksöm

Flatlocksömmen används först och främst som ett dekorativt avslut på ett arbete. Den färdiga sömmen kan se ut som en stege eller små parallella linjer när tyget plattas ut.

Rekommenderad inställning

- Stygnbredd: 5 mm
- Stygnlängd: 2-4 mm
- Överträdens spänning: 0-3
- Trådspänning i den övre skytteln: 2-5
- Trådspänning i den undre skytteln: 6-9

Förfaringssätt

1. Sätt på blindsömspressarfoten (se KAPITEL 1 "Sätta på / ta av pressarfot").
2. Ställ in maskinen för 3-trådig overlock med en nål i vänsterläget. Den högra nålen ska tas bort.
3. Vik tyget så som figuren visar.

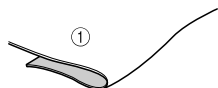

① Rätsida

4. Vrid handhjulet så att handhjulets linje är i linje med maskinens linje (se KAPITEL 1 "Handhjulets vridningsriktning").
5. Lyft pressarfotsspaken och lägg in tyget med den vikta kanten till vänster så att nålen syr precis vid den vikta kanten.
6. Sänk pressarfotsspaken och justera tygguiden mot den vikta kanten.
7. Om pressarfotens guideläge justeras med justerskruven så att nålen rör sig nedåt till ett läge 1/8 tum (2,5 - 3,0 mm) innanför den vikta tygkanten så kommer en del av stygnen över kanten.

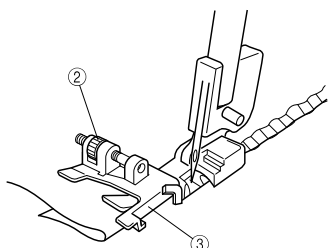

② Justerskruv
③ Tygguide

Om skruven vrids framåt kommer tygguiden att förflytta sig mot höger. Om skruven vrids bakåt kommer tygguiden att förflytta sig mot vänster.

En tygbit av samma material kan användas för ett test när läget på tygguiden ska ställas in.

8. Sy med konstant hastighet längs vikningen medan tygbitarna hålls ihop.

9. När sömmen är klar öppnas tyget upp (platt).

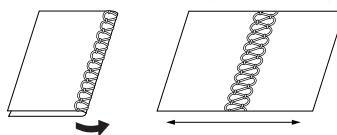

Valfri söm kan användas på tygets rätsida. Om du syr med fel sidor ihop kommer den övre skytteln att dekorera den högra sidan när den plattas ut. Om du syr med rätt sidor ihop kommer stegen att dekorera den högra sidan när den plattas ut.

Obs!

Denna söm är inte lämplig på tunt tyg.

Stråveck

Med stråveck lägger man till ett veck som ger form och dekorerar olika sömnadsprojekt. Om övertråden träs med tråd i en kontrasterande färg får ditt projekt en extra accent.

För tunna tyger är det bra att välja en tun tråd som löper lätt.

Förfaringssätt

1. Sätt på blindsömspressarfoten (se KAPITEL 1 "Sätta på / ta av pressarfot").
2. Förbered maskinen för smal overlocksöm. (Se KAPITEL 5 "Smal overlock / rullfåll".)
3. Använd en tygpenna för att rita linjer med jämna mellanrum på tyget som stödlinjer för var stråveckens ska vara. Vik tyget längs med en av linjerna och stryk det lätt med strykjärn.

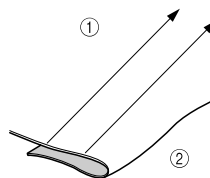

① Rita linjer
② Vik dubbel

4. Vrid handhjulet så att handhjulets linje är i linje med maskinens linje (se KAPITEL 1 "Handhjulets vridningsriktning").
5. Lyft pressarfotsspaken och lägg in tyget med den vikta kanten till vänster så att nålen syr precis på den vikta kanten.
6. Sänk pressarfotsspaken, och justera tygguiden mot den vikta kanten.
7. Justera blindsömspressarfotsplåten så att den är i linje med linjen på stygnhakens högra sida. Om skruven vrids framåt kommer guiden att förflytta sig mot höger. Om skruven vrids bakåt kommer guiden att förflytta sig mot vänster.

8. Placera vecket i linje med guiden och för in tyget fram till nålen.

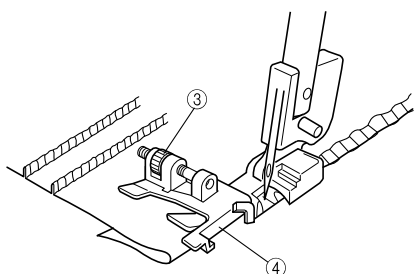

- ③ Just erskruv
④ Tygguide

9. För in vecket så att sömmen sys mitt emellan nålen och den övre kniven.

10. Fortsätt sy tills du är klar med alla utritade linjer.

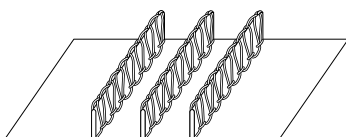

Rätta till mindre veck för hand.

Resårpressarfot

Egenskaper

Med resårpressarfoten kan man sy fast band och resårer och samtidigt fälla snyggt.

- Band eller resår med bredd mellan 6 och 12 mm kan sys i.
- Bandförstärkningar är mycket användbart på stretchmaterial som t.ex. axelförstärkningar på stickade plagg. Resårer är också praktiskt när man syr manschetter, halsringningar o.s.v..

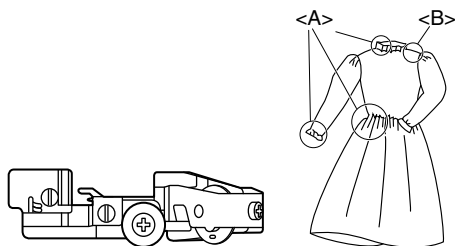

- <A> Användning av resår
 Användning av band

Maskininställning (stygngval):

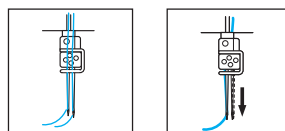

- 4-trådig overlock med två nålar
- 3-trådig overlock med en nål (Bägge kan användas.)

Sätta i resår / band

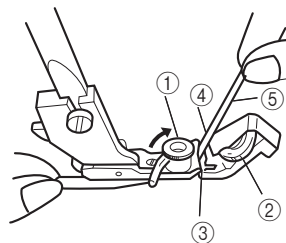

1. Sätt på resårpressarfoten (se KAPITEL 1 "Sätta på / ta av pressarfot").
2. Lyft pressarfotsspaken.
3. Vrid handhjulet så att handhjulets linje är i linje med maskinens linje (se KAPITEL 1 "Handhjulets vridningsriktning").
4. Öppna bandleddaren ①, och ställ in pressarens justervred ② till "0".
5. För bandet eller resåren ⑤ igenom skåran ③.
6. För bandet eller resåren ⑤ igenom skåran ③ så att den högra kanten på bandet / resåren ligger längsmed ledaren ④.
7. Stäng bandleddaren ① så att den sitter till vänster på bandet /resåren.

Provsy

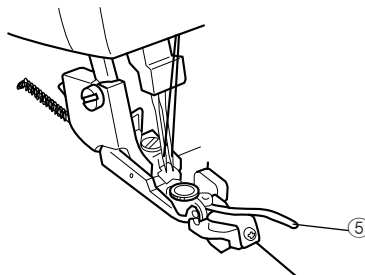

1. Lyft pressarfotsspaken.
2. Sätt i tyget så att kanten rör plattan.
3. Sänk ned pressarfotsspaken.
4. Ställ in styngnbredden på "5".

- Ställ in stygnlängden.
 - Band: mellan "3" och "4"
 - Resår: "4"
- Ställ in pressarens justervred ②
 - på "0" om du syr med band.
 - på önskat nummer för veckning när du syr med resår.

Obs!

Veckningen ökar med ökande siffra.

- Provsy och justera trådspänningen.
Exempel på korrekt sydd söm:

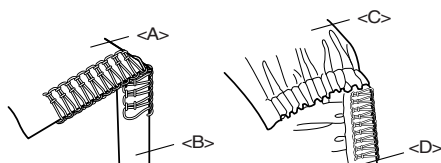

<A> Rättsida

 Band

<C> Rättsida

<D> Resår

Obs!

Trådspänning är detsamma som överkastning när man syr med band.

Vi rekommenderar att trådspänningen är större i den övre och undre skytteln för att få en vacker söm.

Det är bra att provsy på varje nytt material och med ny tråd, eftersom veckningen kan variera.

Pärlpressarfot

Egenskaper

Med pärlpressarfoten kan man göra pärlbrodyr. Det är praktiskt när man vill dekorera kanterna på gardiner, dukar, klädesplagg etc.. Pärlband med 3 till 5 mm mellanrum mellan pärlorna kan sys fast med denna pressarfot.

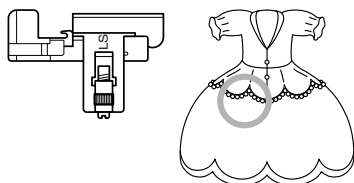

Förberedelser

- Fäll in kniven (se KAPITEL 1 "Infällbar kniv").
- Sätt på pärlpressarfoten (se KAPITEL 1 "Sätta på / ta av pressarfot").
- Ställ in maskinen för 3-trådig overlocksöm med en nål i vänsterläget.
Den högra nålen ska tas bort.

Ställa in maskinen

- Justera stygnlängden efter längden som <A> eller . En stygnlängd på 4 mm innebär 4 mm för <A> eller .

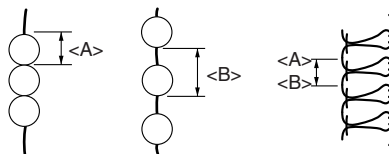

- Ställ in stygnbredden på 3 till 5 mm.
- Ställ in trådspänningen:
Nålen: minska något
Övre skyttel: minska något
Undre skyttel: minska något

Placering av tyg och pärlor

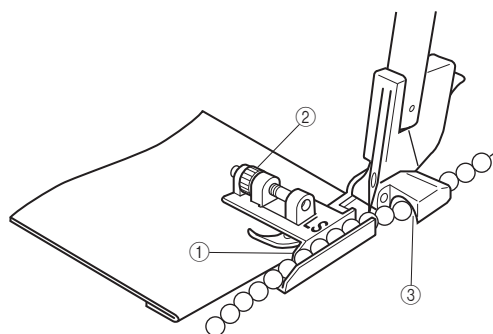
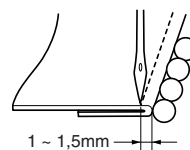

- Vik tyget efter linjen där pärlorna ska sys fast.
- Placera tyget under nålen så att vecket ligger mot ledare ①.
- Vrid skruven ② och rätta till avståndet mellan den vikta kanten och nålen så att det är 1 till 1,5 mm.
- Lägg pärlorna i ledaren framför ledtunnel ③.

Provsy

- Sy genom att vrida på handhjulet tills pärlan åker igenom tunneln.
- Sy långsamt samtidigt som du för fram pärlorna och tyget för hand.
- Knyt bägge trådändorna vid sömmens början och slut.

Obs!

Det är enkelt att minska trådspänningen, i synnerhet för pärlor av mindre storlek. För tillbaka den rörliga styngtungan för bättre sömnad.

Passpoalfot

Egenskaper

Med passpoalfoten kan du sy passpoaler runt tygkanter. Passpoaler är vacker dekoration på kläder (pyjamas, sportkläder), möbelöverdrag (keder), kuddar, väskor etc..

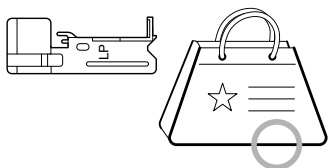

Förberedelser

Sätt på passpoalfoten (se KAPITEL 1 "Sätta på / ta av pressarfot").

Maskininställning (stygnval):

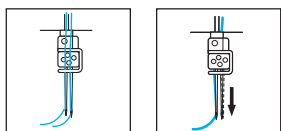

- 4-trådig overlock med 2 nålar
- 3-trådig overlock med en nål (höger nål ska tas bort)

Ställa in maskinen

1. Ställ in stygnlängden till 3 mm. (standardläge)
2. Ställ in stygnbredden på 5 till 6 mm.
3. Ställ in trådspänningen som för vanlig overlocksöm (se KAPITEL 5 "Sömval").

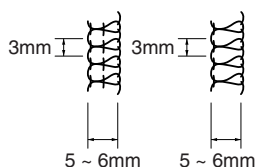

Placering av tyg och passpoalband

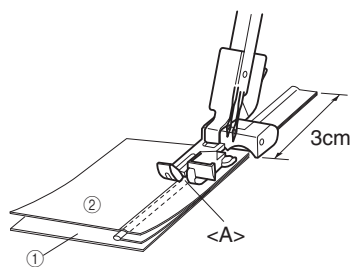

① Rätsida ② Avigsida

1. Lägg passpoalbandet mellan tyget och placera kanterna enligt bilden. Behåll 3 cm passpoalband utanför tygets kant för att kunna sy stabilt. (Avigsidan ska vara utåt.)
2. Sätt tyget med passpoalbandet under pressarfoten och placera passpoalbandet i skåran <A> på pressarfoten och börja sy.

Börja sy.

1. Led försiktigt fram tyget och bandet för hand medan du syr.
2. Vänd fram rätsidan när du är klar.

Obs!

Det blir enklare att sy om du träcklar tyget och passpoalbandet innan du syr.

Det är svårt att sy i passpoaler med små marginaler.

Om passpoalbandet är brett, ska du skära av den överflödiga biten samtidigt som du syr.

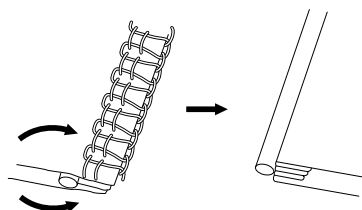

Rynkpressarfot

Egenskaper

Med rynkpressarfoten kan du sy vackra rynkor på olika plagg och inredningsdetaljer.

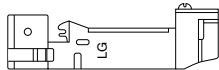

Förberedelser

Sätt på rynkpressarfoten (se KAPITEL 1 "Sätta på / ta av pressarfot").

Maskininställning (stygnval):



- 4-trådig overlock med två nålar
- 3-trådig overlock med en nål (Bägge kan användas.)

Tygets placering

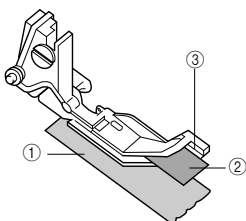

① Rätsida ② Avigsida

1. Hög pressarfotsspaken.
2. Vrid handhjulet så att handhjulets markering är i linje med maskinens linje (se KAPITEL 1 "Handhjulets vridningsriktning").
3. Placera det undre tyget (det som ska rynkas ① under ledaren ③ precis under nålen).
4. Placera det övre tyget ② mellan pressarfoten och ledaren ③ ovanpå det undre tyget ①.
5. Sänk ned pressarfotsspaken.

Provsy

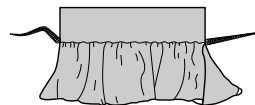

1. Ställ in stygnlängden på 3mm.
2. Ställ in differentialmatningen på 2.
3. Ställ in stygnbredden på 5mm.
4. Justera övriga inställningar till dem som normalt används vid overlocksöm.
5. Sy samtidigt som du håller tyget i linje med tygledaren ③.
 - Ändra veckens storlek genom att ställa in stygnlängden på mellan 2 och 5 mm.
 - ställ in mängden tyg som veckas genom att ställa in differentialmatningen på mellan 1,0 och 2,0.

Obs!

Dra eller sträck inte tyget.

SPECIFIKATIONER

Specifikationer

Användning

Tunt till tjockt tyg

Syhastighet

Maximalt 1300 stygn per minut

Stygnbredd

2,3 till 7 mm (3/32 till 9/32 tummen)

Stygnlängd

2 till 4 mm (5/64 till 5/32 tummen)

Slaglängd nålstång

25 mm (63/64 tum)

Pressarfot

Fri pressartyp

Pressarfotshöjning

5 till 6 mm (3/16 till 15/64 tum)

Nål

130/705H

Antal nålar och trådar

Växling mellan tre/fyra nålar

Två nålar eller en nål

Maskinens nettovikt

5,6 kg

Maskinens mått

33,5 cm (B) x 29,6 cm (H) x 28,2 cm (D)

(Cirka 13 - 1/4 (B) x 11 - 11/16 (H) x 11 - 1/8 (D) tummen)

Nålförpackning 130/705H

#80 (2)

#90 (2)

TÄRKEITÄ TURVALLISUUSOHJEITA

Ompelukonetta käytettäessä on aina noudatettava seuraavia turvallisuusohjeita.
Lue kaikki ohjeet ennen koneen käyttöä.

⚠️ VAARA

Sähköiskuvaaran välttämiseksi:

Konetta ei koskaan saa jättää ilman valvontaa, kun se on kytketty sähköverkkoon. Muista irrottaa koneen verkkojohto sähköpistorasiasta heti, kun lopetat ompelun ja ennen kuin ryhdyt puhdistamaan konetta.

⚠️ VAROITUS

Palovammojen, tulipalon, sähköiskuvaaran ja henkilövahinkojen välttämiseksi:

1. Kone ei ole lelu. Noudata erityistä varovaisuutta, jos annat lasten ommella tai ompelet lasten läheisyydessä.
2. Käytä ompelukonetta vain tässä ohjekirjassa esitettyyn tarkoitukseen. Käytä vain valmistajan suosittelemia ja käyttöohjeessa mainittuja lisävarusteita.
3. Ompelukonetta ei saa käyttää, jos sen verkkojohto tai pistoke on vahingoittunut, se ei toimi kunnolla tai se on pudonnut, vahingoittunut tai kastunut. Palauta ompelukone lähimmälle valtuutetulle jälleenmyyjälle tai huoltopisteeseen tarkistusta, korjausta tai sähkö- / mekaanisten osien säätöä varten.
4. Älä koskaan käytä ompelukonetta, jos sen tuuletusaukot on tukittu. Pidä ompelukoneen ja jalkasääätimen tuuletusaukot puhtaina nukasta, pölystä ja kankaasta.
5. Älä koskaan pudota tai työnnä mitään esineitä koneen aukkoihin.
6. Koneita ei saa käyttää ulkona.
7. Älä käytä konetta tiloissa, joissa käytetään aerosoleja tai annetaan lisähapetta.
8. Katkaise virta kääntämällä virtakytkin O-asentoon (vastaa OFF-asentoa) ja poistamalla pistotulppa seinäpistorasiasta.
9. Älä irrota pistotulppaa vetämällä johdosta. Ota kiinni pistotulppa, älä johdosta.
10. Varo sormien joutumista liikkuvien osien tielle. Varo erityisesti ompelukoneen neulaa.
11. Käytä aina oikeanlaista pistolevyä. Vääräntyyppinen pistolevy voi katkaista neulan.
12. Älä käytä vääntyneitä neuloja.
13. Älä vedä tai työnnä kangasta ompelun aikana. Neula voi tällöin vääntyä ja katketa.
14. Käännä ompelukoneen virtakytkin O-asentoon aina, kun teet säätöjä neulan lähellä, esim. pujotat lankaa tai vaihdat neulaa tai paininjalkaa jne.
15. Irrota ompelukoneen verkkojohto aina seinäpistorasiasta, kun avaat ompelukoneen suojakoteloina, öljyt konetta tai teet joitakin muita käyttöohjeessa mainittuja huoltotoimia.

16. Sähköiset vaarat:

- Tämä kone tulee liittää arvokilvessä mainitun tehoalueen mukaiseen verkkovirtalähteeseen. Älä liitä sitä tasavirtalähteeseen tai invertteriin. Jos et ole varma, minkälainen virtalähde sinulla on, ota yhteyttä pätevään sähköasentajaan.
 - Tämä kone on hyväksytty käytettäväksi vain ostomaassaan.
17. Pikkulapset tai vajaakuntoiset henkilöt eivät saa käyttää ompelukonetta ilman valvontaa.
 18. Lapsia on valvottava, etteivät he pääse leikkimään ompelukoneella.
 19. Älä pura konetta.
 20. Jos LED-valoysikkö (valodiodi) on vahingoittunut, se on vaihdettava uuteen valtuutetun jälleenmyyjän toimesta.

⚠️ MUISTUTUS

Ompelukoneen turvallinen käyttö

1. (vain Yhdysvalloissa)
Sähköiskuvaaran minimoimiseksi laitteessa on polarisoitu pistotulppa (jonka yksi piikki on toista leveämpi), joka voidaan kytkeä polarisoituun pistorasiaan vain yhdessä asennossa. Jos pistotulppa ei tunnu sopivan kunnolla seinäpistorasiaan, käännä pistotulppa toisin päin. Ellei se vielä kukaan sovi, asennuta oikeantyyppinen pistorasia valtuutetulla sähköasentajalla. Älä muokkaa pistotulppaa millään tavoin.
2. Pidä katse aina neuloissa ompelun aikana. Älä koske käsipöyrään, neuloihin, teriin tai muihin liikkuviin osiin.
3. Katkaise koneesta virta ja irrota pistotulppa seuraavissa tilanteissa:
 - kun lopetat koneen käytön
 - kun vaihdat tai irrotat neulan tai jonkin muun osan
 - jos koneen käytön aikana sattuu sähkökatko
 - jos tarkastat tai huollat konetta
 - kun jätät koneen ilman valvontaa
4. Älä säilytä mitään jalkasääätimen päällä.
5. Kytke kone suoraan seinäpistorasiaan. Älä käytä jatkojohtoja.
6. Jos koneen päälle tippuu vettä, irrota pistotulppa seinäpistorasiasta välittömästi ja ota yhteys paikalliseen valtuutettuun jälleenmyyjään.
7. Älä aseta huonekaluja verkkojohdon päälle.
8. Älä taita verkkojohtoa tai irrota pistotulppaa seinäpistorasiasta verkkojohdosta vetämällä johdosta.
9. Älä koske verkkojohtoon märin käsin.
10. Aseta kone seinäpistorasian läheisyyteen.
11. Älä aseta konetta epätasaiselle pinnalle.
12. Älä käytä suojahuppua ompelun aikana.
13. Jos koneesta kuuluu epätavallisia ääniä tai se toimii epänormaali tavalla, ota yhteys paikalliseen valtuutettuun jälleenmyyjään.

Näin pidennät koneesi käyttöikää

1. Älä säilytä konetta suorassa auringonpaisteessa tai kosteissa olosuhteissa. Älä käytä tai säilytä konetta lämpöpattereiden, silitysraudan, halogeenilamppujen tai muiden kuumien esineiden läheisyydessä.
2. Käytä pinnan puhdistamiseen vain mietoja pesuaineita. Älä koskaan käytä bentseeniä, tinneriä tai hankausaineita, sillä ne voivat vaurioittaa koneen pintaa ja itse konetta.
3. Älä pudota tai kolhi konetta.
4. Tarkista aina tämän ohjekirjan ohjeet, ennen kuin asennat paininjalkoja, neuvoja tai muita osia varmistaaksesi niiden oikean asennuksen.

Koneen korjaukset ja säädöt

Jos koneeseen tulee vika tai sen toimintoja pitää säätää, tarkista ja tee koneen säädöt ensin itse noudattamalla vianetsintätaulukon ohjeita. Jos ongelma jatkuu, ota yhteys paikalliseen valtuutettuun jälleenmyyjään.

SÄILYTÄ NÄMÄ OHJEET

Tämä kone on tarkoitettu kotikäyttöön.

MUILLE KUIN CENELEC-MAIDEN KÄYTTÄJILLE

Tätä laitetta ei ole tarkoitettu fyysisesti tai henkisesti vajaakykyisten, aistivammaisten tai kokemattomien henkilöiden (lapset mukaan lukien) käyttöön ilman heidän turvallisuudestaan vastaavan henkilön valvontaa tai ilman tämän antamaa opastusta laitteen käyttöön. Lapsia on valvottava, jotta he eivät leiki laitteella.

KÄYTTÄJILLE CENELEC-MAISSA

Yli 8-vuotiaat lapset, fyysisesti tai henkisesti vajaakykyiset, aistivammaiset tai kokemattomat henkilöt saavat käyttää tätä laitetta vain, jos heitä valvotaan tai heille on annettu ohjeet laitteen turvalliseen käyttöön ja he ymmärtävät käyttöön liittyvät vaarat. Lapset eivät saa leikkiä laitteella. Lapset eivät saa suorittaa puhdistusta tai käyttäjälle sallittuja huoltotoimenpiteitä ilman valvontaa.

⚠️ MUISTUTUS

Kun jätät koneen ilman valvontaa, koneen virta-/ valokytin on kytkettävä pois päältä tai pistotulppa irrotettava seinäpistorasiasta.

Konetta huollettaessa tai sen suojakoteloita irrotettaessa virta on kytkettävä pois poistamalla pistotulppa seinäpistorasiasta.

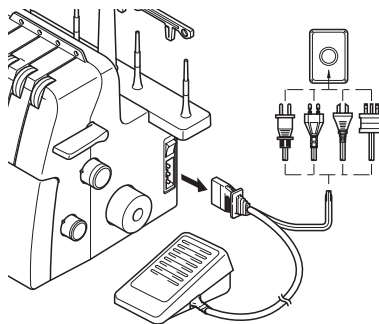

AINOASTAAN ISOSSABRITANNIASSA, IRLANNISSA, MALTALLA JA KYPROKSELLA ASUVILLE KÄYTTÄJILLE

TÄRKEÄÄ

- Käytä pistotulpan sulakkeita vaihtaessasi ASTA:n hyväksymää, BS 1362:n mukaista sulaketta, jossa on  -merkki ja pistotulpassa mainittu käyttöteho.
- Aseta aina sulakkeen kansi paikalleen. Älä koskaan käytä pistotulppia, joiden sulakkeen suojus ei ole paikoillaan.
- Jos tämän laitteen pistoke ei sovi käytettävissä olevaan seinäpistorasiaan, saat oikeantyyppisen verkkojohdon ottamalla yhteyden valtuutettuun jälleenmyyjään.

ONNITTELUKSI TÄMÄN SAUMURIN HANKKIMISEN JOHDOSTA

Valitsemasi kone on korkealaatuinen ja helppokäyttöinen tuote. Jotta voisit täydellisesti hyödyntää sen kaikkia ominaisuuksia, lue ensin tämä käyttöohje.

Jos tarvitset lisätietoja koneen käytöstä, lähin valtuutettu jälleenmyyjä auttaa mielellään.

Hauskoja ompeluhetkiä!

MUISTUTUS

Kun langoitat tai vaihdat neulaa, koneen virta- ja valokytkin on kytkettävä pois päältä tai pistotulppa irrotettava seinäpistorasiasta.

Kun konetta ei käytetä, suosittelemme, että pistotulppa irrotetaan seinäpistorasiasta mahdollisten vaaratilanteiden välttämiseksi.

Huomautuksia moottorista

- Tämän ompelukoneen enimmäiskäyttönopeus on 1 300 pistoa minuutissa, mikä on suhteellisen paljon verrattuna tavallisen ompelukoneen normaalinopeuteen 300–800 pistoa minuutissa.
- Kestovoideltujen liukulaakereidensa ansiosta moottori kestää pitkänkin yhtäjaksoisen käytön.
- Ompelukoneen yhtäjaksoinen käyttö saattaa aiheuttaa moottorin lämpenemisen, mutta se ei vaikuta koneen toimintaan.
Koneen takana ja sivuilla olevat tuuletusaukot on pidettävä vapaana kankaasta ja paperista, jotta ilma pääsee kulkemaan niiden läpi.
- Moottorin käydessä kipinöitä saattaa näkyä käsipyörän vastakkaisella puolella olevan tuuletusaukon väleistä. Nämä kipinät syntyvät moottorihiilen koskettaessa kollektoriin ja kuuluvat koneen normaaliin toimintaan.

Sisällys

| | |
|--|-----------|
| LUKU 1: Osien nimet ja niiden toiminnot | 40 |
| Tarvikkeet..... | 41 |
| Virran kytkeminen..... | 42 |
| Käsipyörän pyörimissuunta..... | 42 |
| Etusuojuksen avaaminen/sulkeminen..... | 42 |
| Paininjalan kiinnittäminen/poistaminen..... | 42 |
| Leikkuujätteen kerääjä..... | 43 |
| Vapaavarsiompelu (aputason poistaminen)..... | 43 |
| Terän poistaminen käytöstä..... | 44 |
| Tikin pituus..... | 44 |
| Tikin leveys..... | 44 |
| Differentiaali- eli eripituissyöttö..... | 45 |
| Paininjalan paineen säätäminen..... | 45 |
| Langankireyden säätimet..... | 46 |
| Langankireyden säätötaulukko, 2-neulainen (4-lankainen)..... | 47 |
| Langankireyden säätötaulukko, 1-neulainen (3-lankainen)..... | 48 |
| Neula..... | 49 |
| Neulan poistaminen/asentaminen..... | 49 |
| LUKU 2: Ennen lankojen pujotusta tehtävät valmistelut | 50 |
| Langanohjainteline..... | 50 |
| Lankarullanpidikkeiden käyttäminen..... | 50 |
| Lankaverkon käyttäminen..... | 50 |
| Ennen lankojen pujotusta..... | 50 |
| LUKU 3: Koneen langoittaminen | 51 |
| Alasieparin langoittaminen..... | 51 |
| Yläsieparin langoittaminen..... | 53 |
| Oikean neulan langoittaminen..... | 54 |
| Vasemman neulan langoittaminen..... | 54 |
| LUKU 4: Ompelumateriaalien, lankojen ja neuojen valintataulukko | 55 |
| LUKU 5: Ompelu | 56 |
| Ompeleen valinta..... | 56 |
| Koeompelu..... | 56 |
| Ommelketju..... | 57 |
| Ompelun aloittaminen..... | 57 |
| Työn ottaminen pois koneesta..... | 57 |
| Ommelketjun vahvistaminen..... | 58 |
| Jos langat katkeavat ompelun aikana..... | 59 |
| Ohuiden kankaiden ompelu..... | 59 |
| Kapea yliluottelu/rullapäärme..... | 59 |
| Kapean yliluottelun/rullapäärmeen säätötaulukko..... | 61 |
| LUKU 6: Vianetsintä | 62 |
| LUKU 7: Huolto | 63 |
| Puhdistus..... | 63 |
| Öljyäminen..... | 63 |
| LUKU 8: Lisätarvikkeena myytävät paininjalat | 64 |
| Piilo-ommeljalka..... | 64 |
| Nauhankiinnitysalka..... | 66 |
| Helminauhankiinnitysalka..... | 67 |
| Tereenkiinnitysalka..... | 68 |
| Rypytyjalka..... | 69 |
| TEKNISET TIEDOT | 70 |
| KONEEN SÄÄTÖJEN MUISTIINPANOT | 71 |

LUKU 1

Osien nimet ja niiden toiminnot

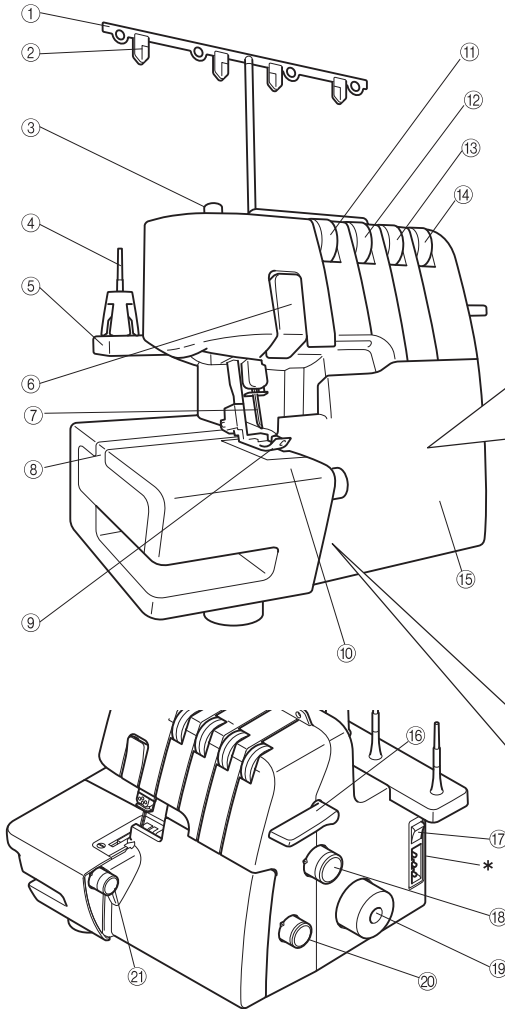

- ① Langanohjainteline
- ② Lankalevy
- ③ Paininjalan puristuksen säätöruuvi
- ④ Lankatappi
- ⑤ Lankateline
- ⑥ Langan nostajan suojus
- ⑦ Neulat
- ⑧ Aputaso
- ⑨ Paininjalka
- ⑩ Ompelutaso
- ⑪ Vasemman neulan langankireyden säädin
- ⑫ Oikean neulan langankireyden säädin
- ⑬ Yläsiepparin langankireyden säädin
- ⑭ Alasiepparin langankireyden säädin
- ⑮ Etusuojus
- ⑯ Paininjalan nostin
- ⑰ Virta- ja valokytkin
- ⑱ Tikin pituuden säädin
- ⑲ Käsipyörä

Etusuojuksen sisällä olevat osat

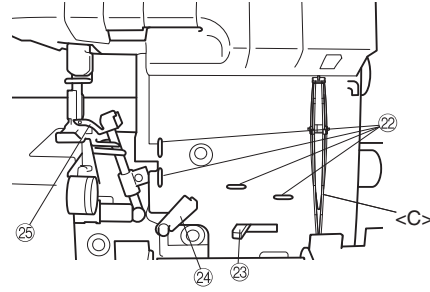

[Tuotekoodi: 884-B02]

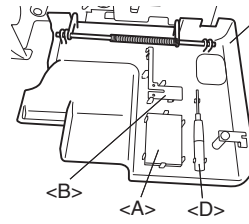

[Tuotekoodi: 884-B03]

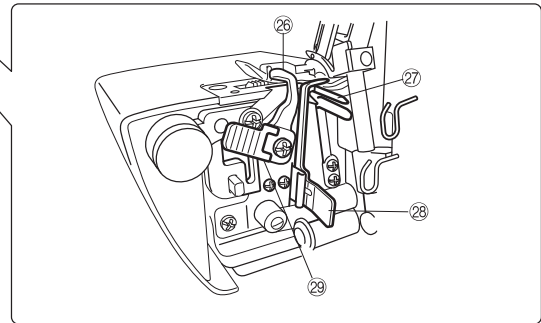
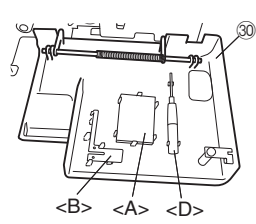

* Tuotekoodi näkyy koneen arvokilvessä.

- ⑳ Differentialisyötön säädin

- ㉑ Tikin leveyden säädin

Etusuojuksen sisällä olevat osat

- ㉒ Langanohjain
- ㉓ Alasiepparin langoitusvipu
- ㉔ Sieppareiden langan nostaja
- ㉕ Yläsieppari
- ㉖ Yläterä
- ㉗ Alasieppari
- ㉘ Luonnospiikki
- ㉙ Terän asennon vaihtaja
- ㉚ Etusuojuksen tarvikapidikkeet

Näissä etusuojuksen tarvikapidikkeissä voit säilyttää mukana toimitettuja tarvikkeita ja irrotettua luonnospiikkiä.

<A> neulapakkaus, luonnospiikki (irrotettuna, katso LUKU 5, "Kapea ylliuottelu/rullapäärme"), <C> pinsetit ja <D> kuusiokoloavain

* Tuuletusaukot (sivulla ja takana)

Tarvikkeet

Mukana toimitetut tarvikkeet

- ① Suojahuppu: X77871000
- ② Tarvikepussi: XB2297001
- ③ Pinsetit: XB1618001
- ④ Lankaverkko (4 kpl): X75904000
- ⑤ Lankarullanpidike (4 kpl): X77260000
- ⑥ Puhdistusharja: X75906001
- ⑦ Kuusiokoloavain: XB0393001
- ⑧ Neulasarja (130/705H): XB2772001
nro 80: 2 kpl, nro 90: 2 kpl.
- ⑨ Jalkasäädin:
 - XC7359021 (120 V)
 - XB3112001 (230 V)
 - XB3134001 (Iso-Britannia)
 - XB3200001 (Argentiina)
 - XB3156001 (Korea)
 - XB3255001 (Kiina)
 - XB3190001 (Australia ja Uusi Seelanti)
 - XF2826001 (Brasilia 127 V)
 - XB3178001 (Brasilia 220 V)
- ⑩ Opetus-DVD: XB2791001 (NTSC)
XB2776001 (PAL)

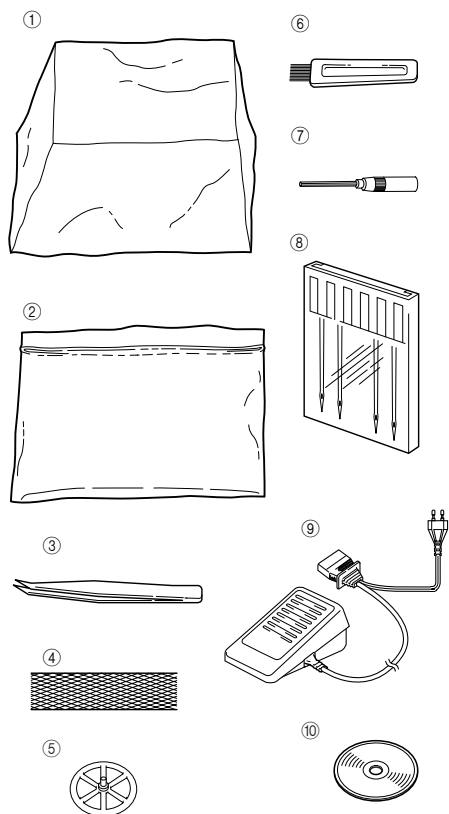

Lisätarvikkeena myytävät tarvikkeet

Katso lisätietoja seuraavista tarvikkeista LUKU 8.

- ⑪ Piilo-ommeljalca: X76590002

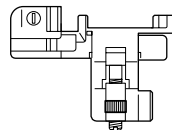

- ⑫ Rypytysjalca:
 - SA213 (Yhdysvallat ja Kanada)
 - X77459001 (muut maat)

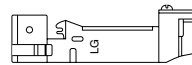

- ⑬ Helminauhankiinnitysjalca:
 - SA211 (Yhdysvallat ja Kanada)
 - X76670002 (muut maat)

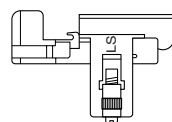

- ⑭ Tereenkiinnitysjalca:
 - SA210 (Yhdysvallat ja Kanada)
 - XB0241101 (muut maat)

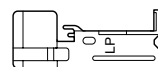

- ⑮ Nauhankiinnitysjalca:
 - SA212 (Yhdysvallat ja Kanada)
 - X76663001 (muut maat)



- ⑯ Leikkuujätteen kerääjä: XB1530 tuotekoodille 884-B02



Leikkuujätteen kerääjä: XB2793 tuotekoodille 884-B03

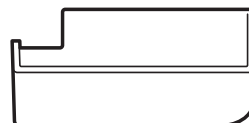

* Osanumero on erilainen leikkuujätteen kerääjän väristä riippuen. Ota yhteys valtuutettuun Brother-jälleenmyyjään.

* Tuotekoodi näkyy koneen arvokilvessä.

Virran kytkeminen

Koneen käynnistäminen

1. Työnnä kolmipiikkinen pistotulppa koneen oikeassa alareunassa olevaan pistokkeeseen. Kytke sähköpistotulppa seinäpistorasiaan.
2. Paina virta-/ valokytkin <A> I-asentoon. (O-asennossa kone on pois päältä.)

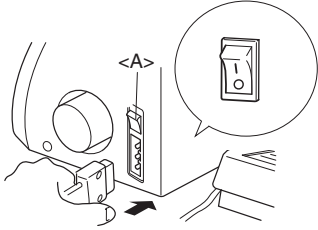

Toiminta

Kun jalkasäädintä painetaan kevyesti, kone ompelee hitaasti. Nopeus kasvaa, kun jalkasäädintä painetaan voimakkaammin. Kun jalkasäädin vapautetaan, kone pysähtyy.

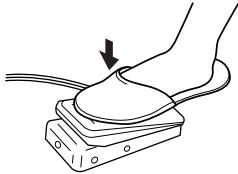

VINKKI (vain Yhdysvallat):

Jalkasäädin malli KD-1902

Tätä jalkasäädintä voidaan käyttää koneissa, joiden tuotekoodi on 884-B02 tai 884-B03.

* Tuotekoodi näkyy koneen arvokilvessä.

Käsipyörän pyörimissuunta

Käsipyörä <A> pyörii vastapäivään (nuolen suuntaan). Suunta on sama kuin tavallisissa kotikäyttöisissä ompelukoneissa.

Neulat nousevat yläasentoon, kun käsipyörää käännetään siten, että käsipyörässä oleva merkki on kohdistettu koneessa olevan merkin kanssa.

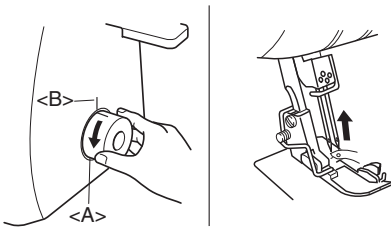

Etusuojuksen avaaminen/sulkeminen

Etusuojaus täytyy avata, kun konetta langoitetaan. Avaa se työntämällä sitä oikealle ① ja ulospäin ② ja sulje työntämällä sitä vasemmalle ja sisäänpäin.

! MUISTUTUS

Varmista, että etusuojaus on kiinni, kun käytät konetta.

Kytke koneesta aina virta pois ennen etusuojuksen avaamista.

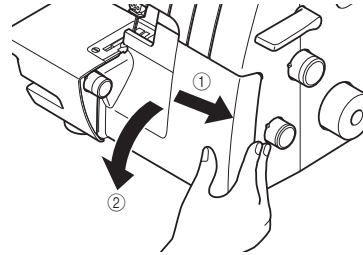

Paininjalan kiinnittäminen/poistaminen

1. Kytke virta- / valokytkin O-asentoon tai irrota sähköpistotulppa seinäpistorasiasta.
2. Nosta paininjalan nostin. ①
3. Käännä käsipyörää ② siten, että käsipyörässä oleva merkki on koneessa olevan merkin kohdalla. (Katso LUKU 1, "Käsipyörän pyörimissuunta".)
4. Paina paininjalan runko-osan painiketta, jolloin peruspaininjalka irtoaa. ③ ④
5. Nosta paininjalkaa ylemmäksi työntämällä paininjalan nostinta ylöspäin. Poista sitten paininjalka ja aseta se talteen.
6. Nosta paininjalka uudelleen ylemmäksi työntämällä paininjalan nostinta ylöspäin. Aseta paininjalka sen runko-osan <A> alle siten, että paininjalan runko-osan pohjassa oleva ura on paininjalassa olevan kiinnitystangon <C> kohdalla. Kiinnitä paininjalka laskemalla paininjalan nostin ja painamalla paininjalan painiketta.

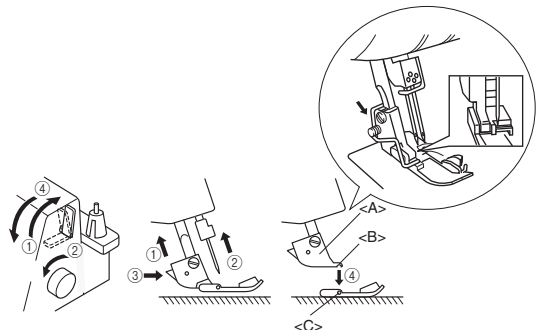

Leikkuujätteen kerääjä

Lisätarvikkeena ostettava leikkuujätteen kerääjä <A> kerää ompelun aikana syntyneet kangaspalat ja langanpätkät.

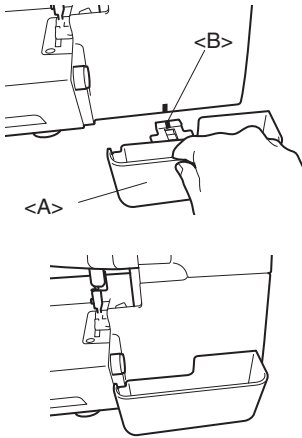

Asennus:
Työnnä leikkuujätteen kerääjää <A> etusuojusta kohden, kunnes se pysähtyy.

VINKKI:
Muista kohdistaa kohdistusohjain koneen ohjaimen kanssa.

Poistaminen:
Vedä leikkuujätteen kerääjä irti varovasti.

VINKKI:
Lisätarvikkeena ostettavassa leikkuujätteen kerääjässä voidaan myös säilyttää jalkasäädintä.

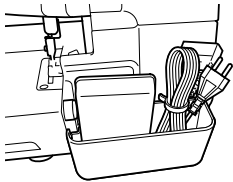

⚠️ MUISTUTUS

Poista jalkasäädin aina leikkuujätteen kerääjästä, kun konetta kannetaan.

Vapaavarsiompelu (aputason poistaminen)

Vapaavarren ansiosta putkimaisten osien ompelu on helpompaa.

1. Poista aputaso <A>.

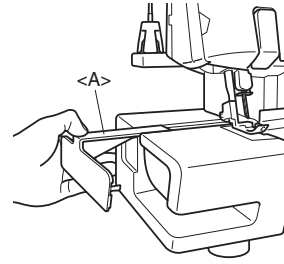

VINKKI:
Aseta poistettu aputaso talteen, ettei se häviä.

2. Aseta kangas paikalleen ja aloita ompeleminen. (Katso LUKU 5.)

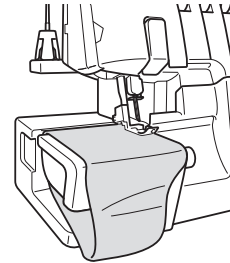

Terän poistaminen käytöstä

Ommellaksesi kankaan reunaa leikkaamatta terä on poistettava käytöstä seuraavalla tavalla.

!MUISTUTUS

Älä kosketa terää.

Käytä terän asennon vaihtajaa vain silloin, kun neulat ovat alimmassa asennossaan.

Muista irrottaa verkkojohto seinäpistorasiasta ennen terän poistamista käytöstä.

1. Nosta terän asennon vaihtaja <A> esiin ja vedä sitä oikealle.

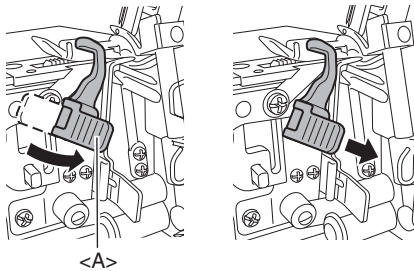

2. Käännä terä alas.

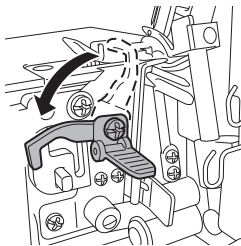

3. Käännä terä kokonaan alas ja päästä irti vaihtajasta.

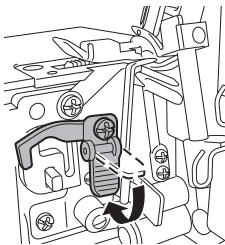

Tikin pituus

Tikin pituuden normaaliasetus on 3 mm. Jos haluat muuttaa tikin pituutta, käännä koneen oikeassa reunassa olevaa tikin pituuden säädintä.

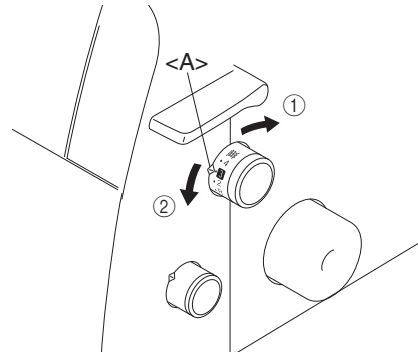

- ① Voit lyhentää tikin pituutta min. 2 millimetriin (5/64 tuumaa).
- ② Voit pidentää tikin pituutta max. 4 millimetriin (5/32 tuumaa).

<A> Valinnanosoitin

Tikin leveys

Yliuottelun tavallinen tikin leveys on 5 mm (13/64 tuumaa). Voit muuttaa tikin leveyttä kääntämällä tikin leveyden säädintä.

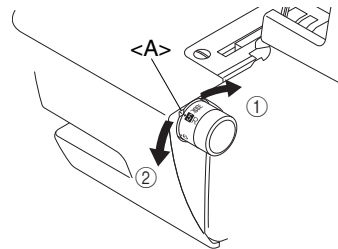

- ① Voit suurentaa tikin leveyttä max. 7 millimetriin (9/32 tuumaa).
- ② Voit pienentää tikin leveyttä min. 5 millimetriin (3/16 tuumaa).

<A> Valinnanosoitin

Differentiaali- eli eripituissyöttö

Tämän koneen paininjalan alla on kaksi erillistä syöttäjää, jotka kuljettavat kangasta koneen läpi. Differentiaalisyötön avulla voidaan ohjata etu- ja takasyöttäjien liikettä erikseen. Kun säädin on asennossa 1, syöttäjät liikkuvat samaan tahtiin (syötön määrä 1). Kun differentiaalisyötön säädin on asetettu pienempään arvoon kuin 1, etusyöttäjät liikkuvat hitaammin kuin takasyöttäjät, jolloin ommeltava kangas venyy. Tämä on hyödyllistä ommeltaessa ohuita kankaita, jotka saattavat poimuttua. Kun differentiaalisyötön säädin on asetettu suurempaan arvoon kuin 1, etusyöttäjät liikkuvat nopeammin kuin takasyöttäjät ja poimuttavat ommeltavaa kangasta. Tämä estää joustavan kankaan venymistä ompelun aikana.

Differentiaalisyötön säätäminen

| Syötön määrä | Pää-syöttö (takana) | Differentiaali-syöttö (edessä) | Vaikutus | Käyttö |
|--------------|---------------------|--------------------------------|--------------------------------------|--|
| 0,7 - 1,0 | | | Kangas vedetään kireälle. | Estää ohuiden kankaiden poimuttumisen. |
| 1,0 | | | Ei differentiaalisyöttöä | Perus-ompelu |
| 1,0 - 2,0 | | | Kangas poimuttuu tai työntyy kasaan. | Estää joustavien kankaiden venymisen ja aaltoilemisen. |

Differentiaalisyötön säätimen perusasetus on 1,0. Kun haluat säätää differentiaalisyöttöä, käännä koneen oikeassa alareunassa olevaa säädintä.

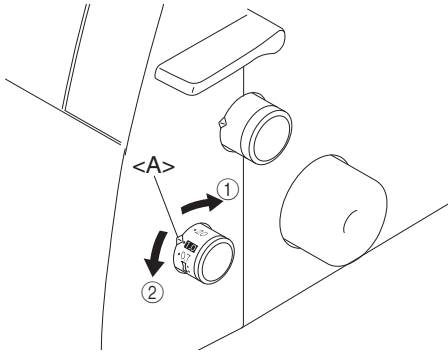

① Alle 1,0 ② Yli 1,0 <A> Valinnanosoitin

Esimerkki

Kun joustavaa kangasta ommellaan ilman differentiaalisyöttöä, sen reunasta tulee aaltoileva.

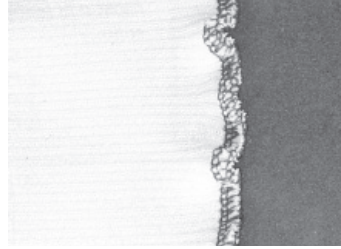

Jäljestä tulee tasainen, kun differentiaalisyötön määrää säädetään asennosta 1,0 kohti asentoa 2,0. (Sopiva syötön määrä riippuu kankaan joustavuudesta.)

Mitä joustavampaa kangas on, sitä lähemmäksi arvoa 2,0 differentiaalisyötön säädin on asetettava. Etsi sopiva säätö koeompelemalla mallitilkkuun.

! MUISTUTUS

Kun ompelet paksua joustamatonta kangasta (esim. farkkukangasta), älä käytä differentiaalisyöttöä, sillä se voi vahingoittaa kangasta.

Paininjalan paineen säätäminen

Käännä koneen päällä vasemmassa reunassa olevaa paininjalan paineen säätöruuvia. Tee säätö ruuvissa annetun arvon mukaan.

Perusasetus on "2".

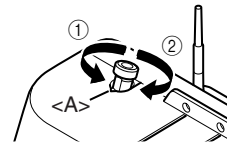

- ① Vähemmän painetta
- ② Enemmän painetta
- <A> Valinnanosoitin

Langankireyden säätimet

Kullakin neulan, alasiiepparin ja yläsiepparin langalla on oma langankireyden säädin. Oikea langankireys riippuu ommeltavan kankaan laadusta ja paksuudesta sekä käytettävästä langasta. Lankojen kireyden säätäminen saattaa olla tarpeellista aina ompelumateriaalien vaihdon yhteydessä.

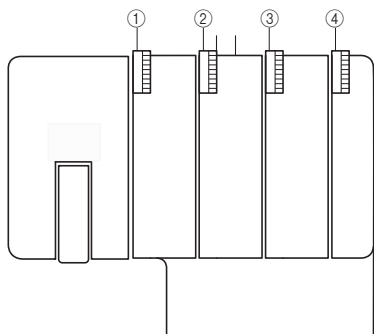

- ① Keltainen kireyden säädin on vasenta neulaa varten.
- ② Vaaleanpunainen kireyden säädin on oikeaa neulaa varten.
- ③ Vihreä kireyden säädin on yläsiepparia varten.
- ④ Sininen kireyden säädin on alasiiepparia varten.

Langankireyden säätö

Langankireys "4" on sopiva useimmissa tilanteissa (standardi: SPAN 60/3Z).

Jos ompeleen laatu ei vastaa odotuksia, vaihda kireysasetusta.

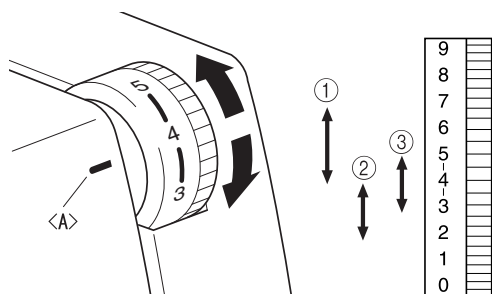

<A> Langankireyden valinnanosoitin

- ① Voimakas kiristys: 4–7
- ② Heikko kiristys: 4–2
- ③ Normaali kiristys: 5–3

Jos et löydä oikeaa langankireyttä, katso seuraavilla sivuilla olevia taulukoita.

⚠ MUISTUTUS

Varmista, että lanka kulkee oikein langankiristyslevyjien välitse.

Langankireyden säätötaulukko, 2-neulainen (4-lankainen)

- A: Nurja puoli
- B: Oikea puoli
- C: Vasemman neulan lanka
- D: Oikean neulan lanka
- E: Yläsiepparin lanka
- F: Alasiepparin lanka

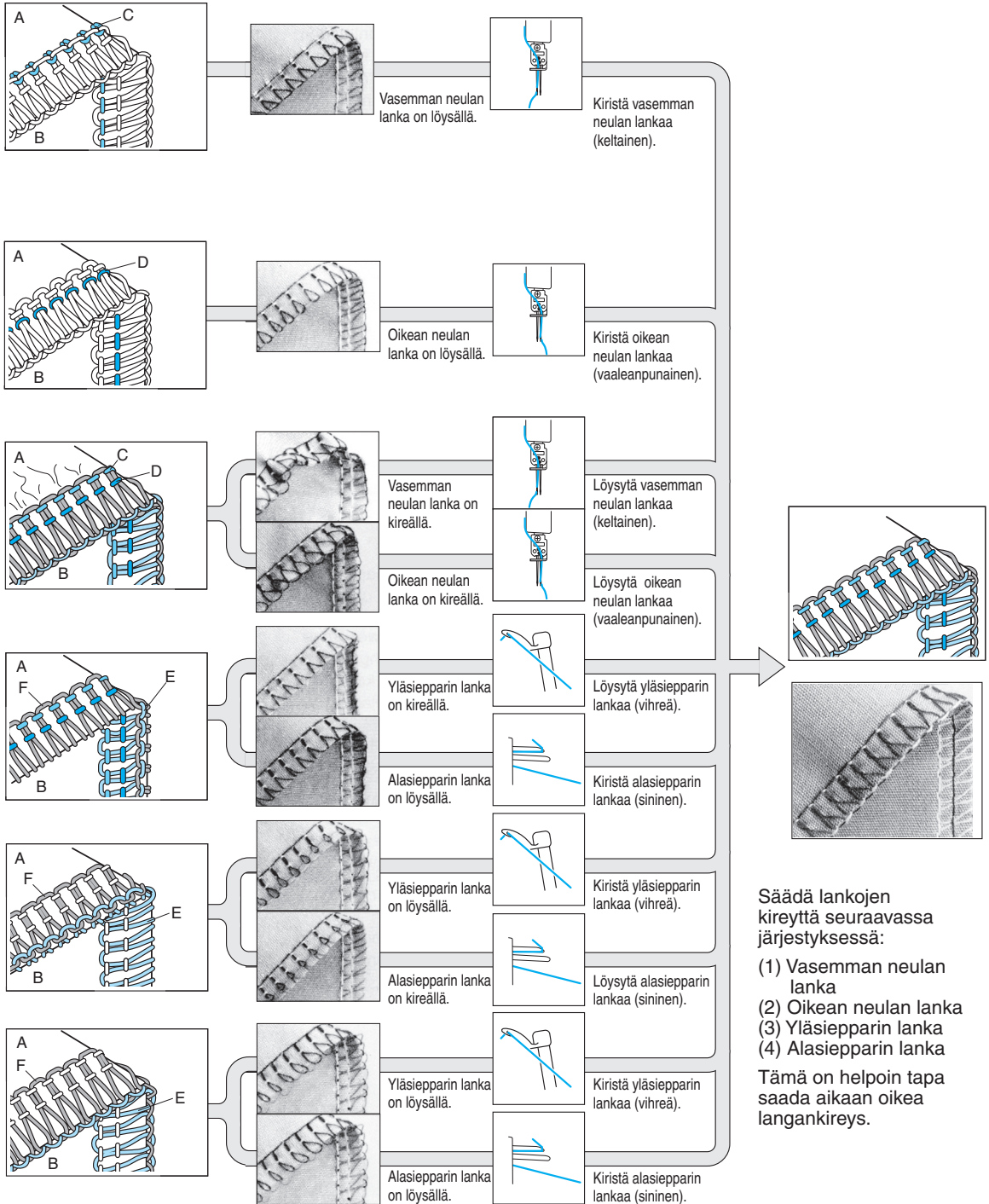

Säädä lankojen kireyttä seuraavassa järjestyksessä:

- (1) Vasemman neulan lanka
- (2) Oikean neulan lanka
- (3) Yläsiepparin lanka
- (4) Alasiepparin lanka

Tämä on helpoin tapa saada aikaan oikea langankireys.

Langankireyden säätötaulukko, 1-neulainen (3-lankainen)

- A: Nurja puoli
- B: Oikea puoli
- C: Neulalanka
- D: Yläsiepparin lanka
- E: Alasiepparin lanka

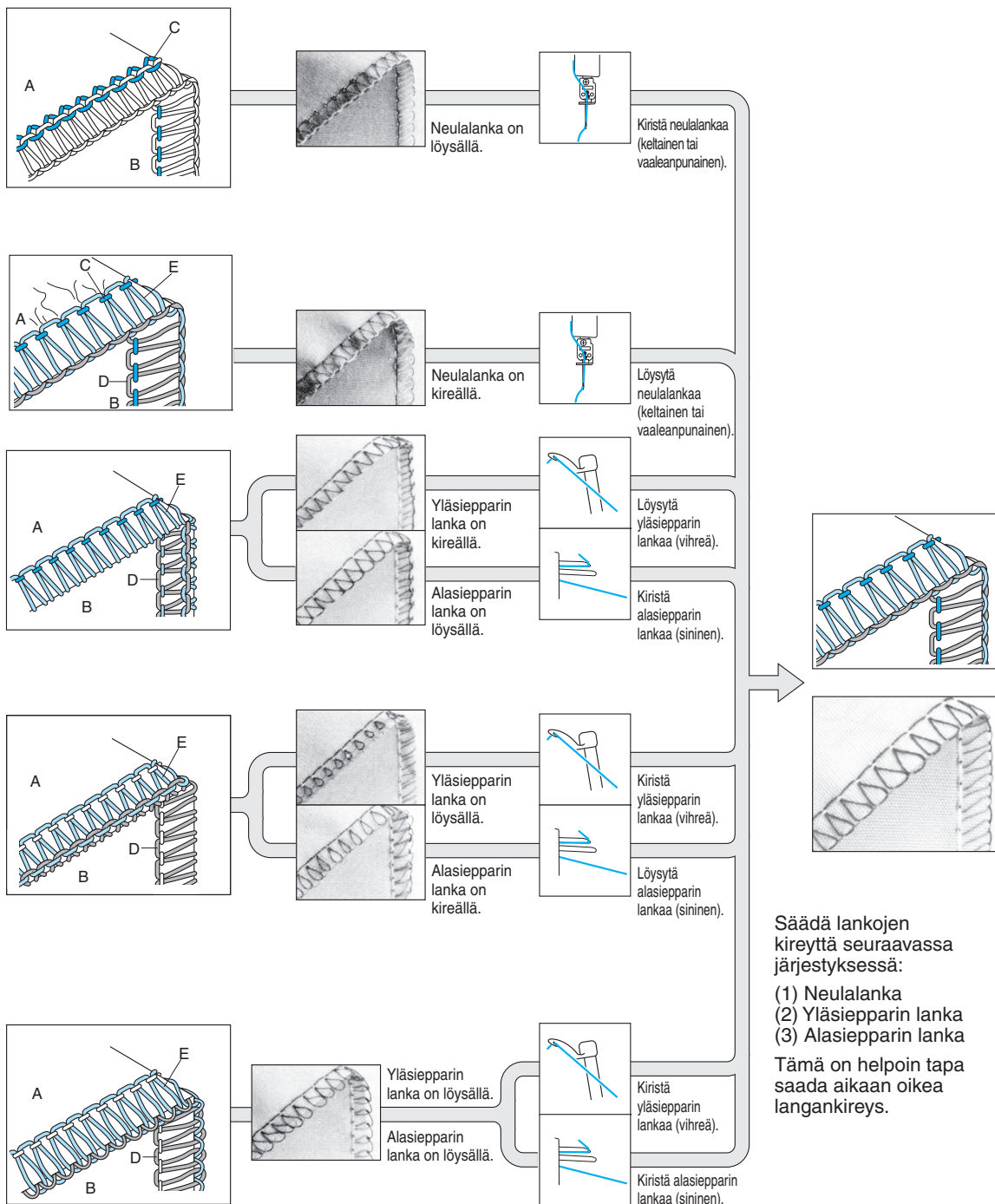

Neula

Tässä koneessa käytetään tavallisia kotiompelukoneen neuloja. Suositeltava neulatyyppi on 130/705H (nro 80 tai nro 90).

Neulan kuvaus

- ① Takaosa (litteä puoli) ② Etuosa ③ Ura

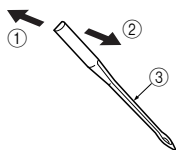

Neulan tarkistaminen

- ④ Tasainen alusta
⑤ Tarkasta neulan suoruus asettamalla neula tasaiselle alustalle litteä puoli alaspäin.

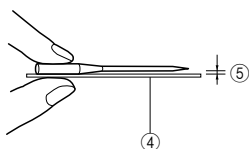

VINKKI:

Kankaiden rikkoutumisen <A> estäminen

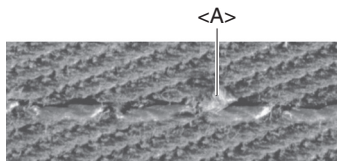

130/705H SUK (nro 90) - pallokärkineuloilla voidaan ehkäistä kankaan rikkoutumista.

Neulan poistaminen/asentaminen

- <A> Vasemman neulan poistaminen/asentaminen
 Oikean neulan poistaminen/asentaminen

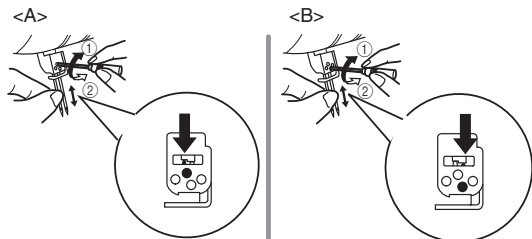

- ① Kiristä ② Löysytä

Poistaminen:

1. Aseta virta- / valokytin O-asentoon.
2. Käännä käsipyörää siten, että käsipyörässä oleva merkki on koneessa olevan merkin kohdalla. (Katso LUKU 1, "Käsipyörän pyörimissuunta".)
3. Löysytä vastaavaa kiinnitysruuvia kääntämällä sitä mukana toimitetulla kuusiokoloavaimella kuvan merkintää ② kohti ja irrota neula.

Asennus:

1. Aseta virta- / valokytin O-asentoon.
2. Käännä käsipyörää siten, että käsipyörässä oleva viiva on koneessa olevan viivan kohdalla.
3. Pidä neulaa sen litteä puoli itsestäsi pois päin ja työnnä neula paikalleen pohjaan asti.
4. Kiristä kiinnitysruuvi huolellisesti kääntämällä sitä mukana toimitetulla kuusiokoloavaimella kuvan merkintää ① kohti.

VINKKI:

Neulat on työnnettävä paikoilleen pohjaan asti. Neulat on asennettu oikein, kun oikeanpuoleinen neula on vähän vasemmanpuoleista alempana.

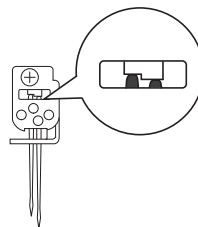

AMUISTUTUS

Muista aina kytkeä virta pois koneesta ennen neulan poistamista/asentamista.

Älä pudota neulaa tai kiinnitysruuvia koneen sisälle sillä kone voi vaurioitua.

LUKU 2

Ennen lankojen pujotusta tehtävät valmistelut

Langanohjainteline

Vedä langanohjaintelineen teleskooppivarsi niin pitkäksi kuin se menee. Varmista, että kukin langanpidike on sitä vastaavan lankatapin kohdalla alla olevan kuvan osoittamalla tavalla.

- ① Langanpidike ja langanohjainteline
- ② Lankatappi
- ③ Oikea asento

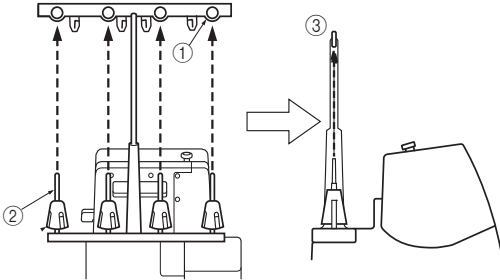

Lankarullanpidikkeiden käyttäminen

Lankarullanpidikettä on käytettävä kuvan osoittamalla tavalla tavallisia lankarullia käytettäessä. Varmista, että langanpään kiinnitysura jää rullan alapuolelle.

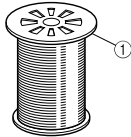

① Langanpidikelevy

Lankaverkon käyttäminen

Jos käytät helposti rullalta purkautuvaa tekokuitulankaa suosittelemme lankaverkon käyttämistä, jotta lanka ei pääse valumaan alas lankakartiolta. Pujota verkko lankakartion päälle lankakartion muodon mukaisesti.

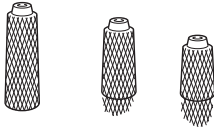

Ennen lankojen pujotusta

1. Kytke koneen virta- / valokytkin pois päältä turvallisuuden takaamiseksi.

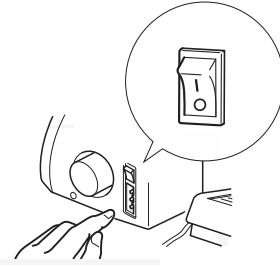

2. Nosta paininjalka paininjalan nostimella.

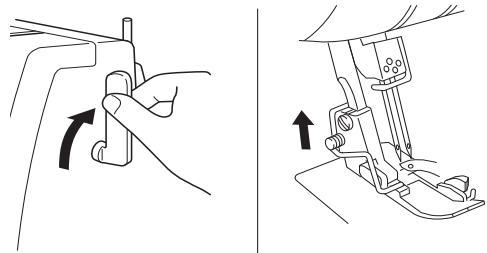

3. Käännä käsipyörää siten, että käsipyörässä oleva merkki <A> on koneessa olevan merkin kohdalla. (Katso LUKU 1, "Käsipyörän pyörimissuunta".)

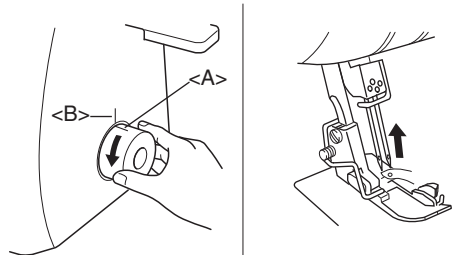

LUKU 3

Koneen langoittaminen

▲MUISTUTUS

Turvallisuuden vuoksi sammuta virta koneesta ennen langoittamista.

Kone on langoitettava seuraavassa järjestyksessä.

1. Alasiieppari
2. Yläsieppari
3. Oikea neula
4. Vasen neula

Alasiiepparin langoittaminen

Pujota lanka sinistä linjaa pitkin numerojärjestyksessä pujotuskohdasta toiseen alla olevien kuvien mukaisesti.

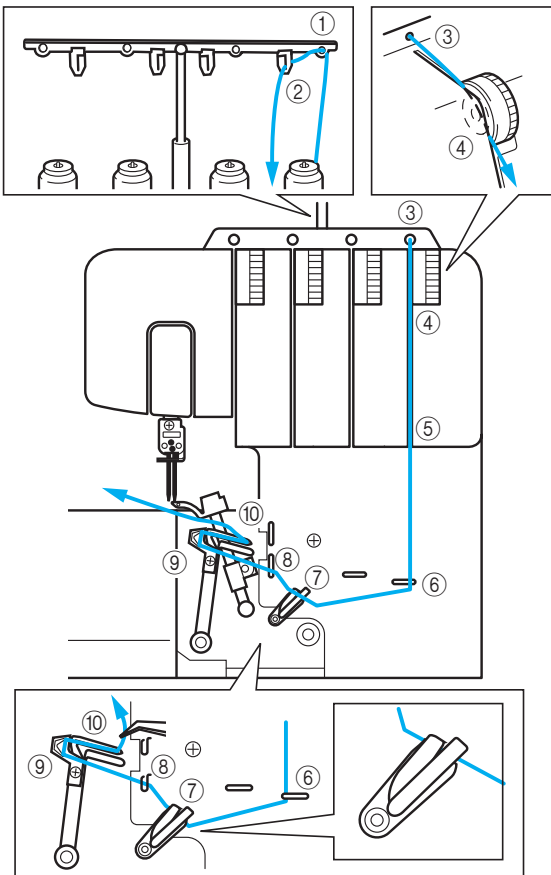

1. Avaa etusuojus työntämällä sitä oikealle samalla ohjaten kantta itseäsi päin.
2. Vedä lankaa lankakartiolta suoraan ylös langanohjaintelineeseen langanpidikkeen ① ja lankalevyn ② läpi takakautta eteenpäin.
3. Pujota lanka koneen yläosassa olevan reiän ③ läpi.
4. Vie lanka langankiristyslevyjen ④ kautta, jotka ovat lankaurassa sinisen langankireyden säätimen vieressä.

5. Ohjaa lanka alas ja vie se numerojärjestyksessä langoituskohtien ⑤⑥⑦ ja ⑧ kautta seuraamalla sinistä viivaa kuvan mukaisesti.

VINKKI:

Pujota lanka kummankin langannostajan ⑦ kautta.

Jatka kohdasta "Alasiiepparin helppo langoitus".

Alasiiepparin helppo langoitus

1. Siirrä alasiiepparin langoitusvipu <A> oikealle. Alasiieppari siirtyy kuvan osoittamaan kohtaan.

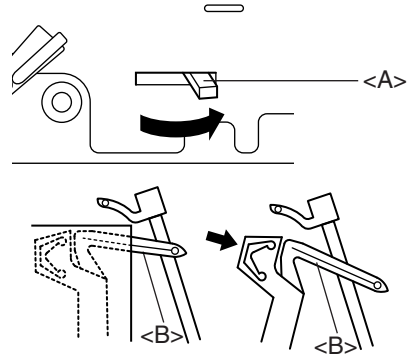

▲MUISTUTUS

Vedä langoitusvipua vain nuolen osoittamaan suuntaan. Langoitusvipun voimallinen liikuttelu muihin suuntiin voi vioittaa sitä.

Varmista, että neulat ovat ylimmässä asennossaan ennen alasiiepparin langoitusvipun siirtämistä.

2. Pujota lanka kuvan mukaisesti.

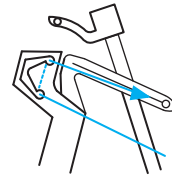

3. Pujota lanka alasiemparin silmän läpi.

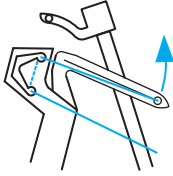

4. Käännä käsipyörää hitaasti varmistaen, että alasiempari palaa sen alkuperäiseen asentoon.

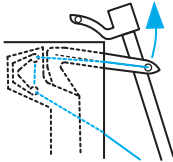

VINKKI:

Jos alasiemparin lanka katkeaa ompelun aikana, katkaise ja poista lanka kummastakin neulasta.

Varmista ennen alasiemparin langoittamista uudelleen, että lanka on pujotettu tarkalleen kuvien mukaisesti.

Kone ei toimi kunnolla, jos lanka on pujotettu väärässä järjestyksessä.

⚠️ MUISTUTUS

Pujota neulojen langat vasta, kun ala- ja yläsiempari on langoitettu.

Yläsiepparin langoittaminen

Pujota lanka vihreää linjaa pitkin numerjärjestyksessä pujotuskohdasta toiseen alla olevien kuvien mukaisesti.

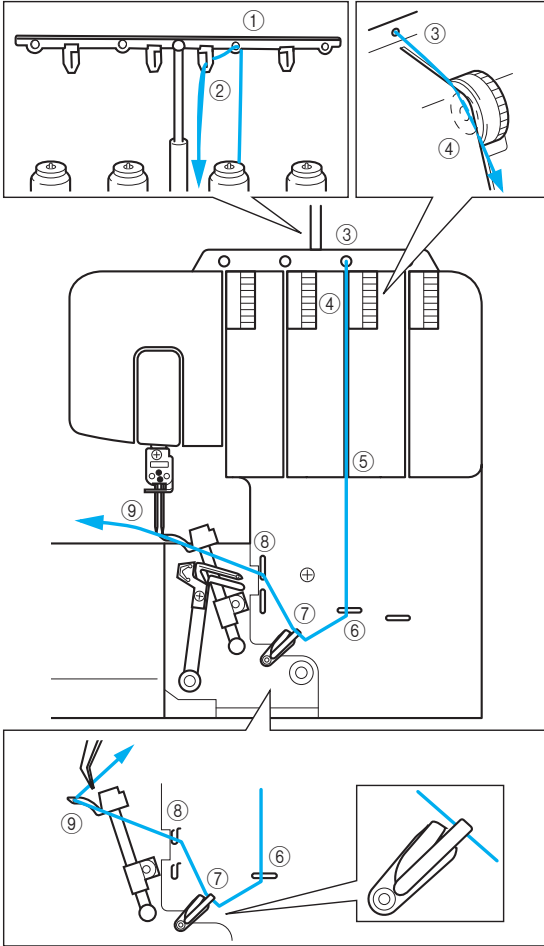

1. Avaa etusuojus työntämällä sitä oikealle samalla ohjaten kantta itseäsi päin.
2. Vedä lankaa lankakartiolta suoraan ylös langanohjaintelineeseen langanpidikkeeseen ① ja lankalevyn ② läpi takakautta eteenpäin.
3. Pujota lanka koneen yläosassa olevan reiän ③ läpi.
4. Vie lanka langankiristyslevyjen ④ kautta, jotka ovat lankaurassa vihreän langankireyden säätimen vieressä.

5. Ohjaa lanka alas ja vie se numerjärjestyksessä langoituskohtien ⑤⑥⑦ ja ⑧ kautta seuraamalla vihreää viivaa kuvan mukaisesti.

VINKKI:

Pujota lanka vain ylemmän langannostajan ⑦ kautta.

6. Pujota lanka yläsiepparin silmän ⑨ läpi.

VINKKI:

Jos yläsiepparin lanka katkeaa ompelun aikana: Alasiepparin lanka on ehkä tarttunut yläsieppariin. Laske yläsieppari tällöin alimpaan asentoonsa käsipyörää kääntämällä, poista alasiepparin lanka yläsiepparista ja langoita yläsieppari uudelleen vähintään langankireyden säätimestä lähtien.

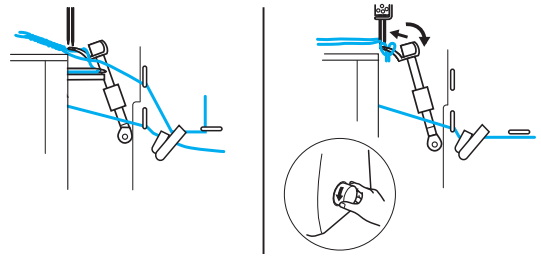

Oikean neulan langoittaminen

Pujota lanka vaaleanpunaista linjaa pitkin numerjärjestyksessä pujotuskohdasta toiseen alla olevien kuvien mukaisesti.

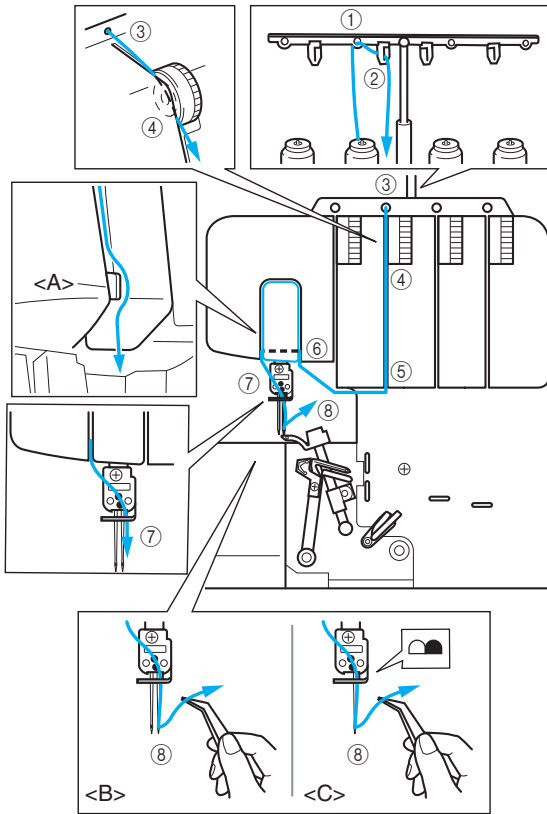

1. Vedä lankaa lankakartiolta suoraan ylös langanohjaintelineeseen langanpidikkeen ① ja lankalevyn ② läpi takakautta eteenpäin.
2. Pujota lanka koneen yläosassa olevan reiän ③ läpi.
3. Vie lanka langankiristyslevyjen ④ kautta, jotka ovat lankaurassa vaaleanpunaisen langankireyden säätimen vieressä.
4. Ohjaa lanka alas ja vie se numerjärjestyksessä langoituskohtien ⑤ ⑥ ja ⑦ kautta seuraamalla vaaleanpunaista viivaa kuvan mukaisesti.

VINKKI:

Pujota lanka erottajan <A> oikealta puolelta.

5. Tuo lanka alas neulatangon langanohjaimen kautta ja oikeanpuoleisen neulan silmän ⑧ läpi etukautta taaksepäin.
(: kaksi neulaa <C>: yksi neula)

Vasemman neulan langoittaminen

Pujota lanka keltaista linjaa pitkin numerjärjestyksessä pujotuskohdasta toiseen alla olevien kuvien mukaisesti.

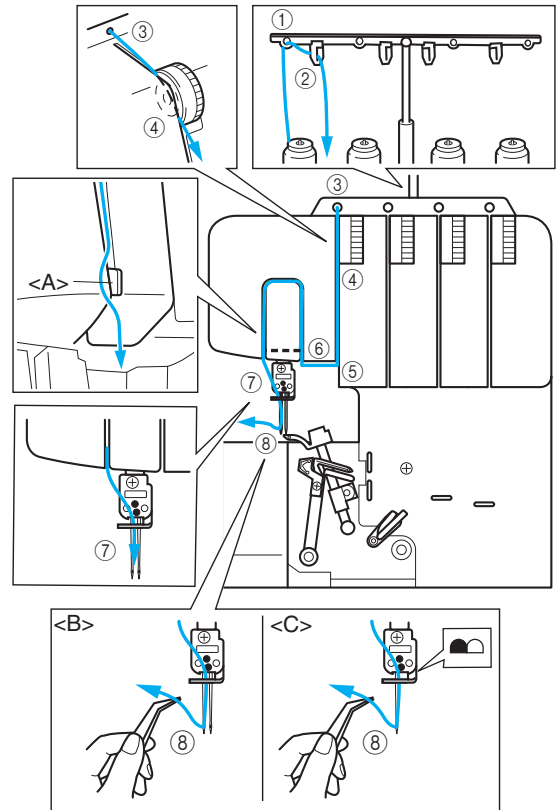

1. Vedä lankaa lankakartiolta suoraan ylös langanohjaintelineeseen langanpidikkeen ① ja lankalevyn ② läpi takakautta eteenpäin.
2. Pujota lanka koneen yläosassa olevan reiän ③ läpi.
3. Vie lanka langankiristyslevyjen ④ kautta, jotka ovat lankaurassa keltaisen langankireyden säätimen vieressä.
4. Ohjaa lanka alas ja vie se numerjärjestyksessä langoituskohtien ⑤ ⑥ ja ⑦ kautta seuraamalla keltaista viivaa kuvan mukaisesti.

VINKKI:

Pujota lanka erottajan <A> vasemmalta puolelta.

5. Tuo lanka alas neulatangon langanohjaimen kautta ja vasemmanpuoleisen neulan silmän ⑧ läpi etukautta taaksepäin.
(: kaksi neulaa <C>: yksi neula)

LUKU 4

Ompelumateriaalien, lankojen ja neulojen valintataulukko

| Kangas | Ommel | Tikin pituus (mm) | Lanka | Neula |
|---|-----------------------------------|-------------------|--|------------------------|
| Ohuet kankaat: Sorsetti Palttina Organza Trikoo | Yliluottelu | 2,0-3,0 | Tekokuitu # 80–90 Puuvilla # 100 Tetron # 80–100 | 130/705H #80 |
| Ohuet kankaat: Sorsetti Palttina Organza Trikoo | Kapea yliluottelu/ rullapäärme | R-2,0 | Neulalanka: Tekokuitu # 80–90 Tetron # 80–100 Siepparilanka: Löyhäkierteinen kreppilanka Tekokuitu # 80–90 Tetron # 80–100 | 130/705H #80 |
| Keskipaksut kankaat: Verka Gabardiini Sarssi | Yliluottelu | 2,5-3,5 | Tekokuitu # 60–80 Puuvilla # 60–80 Tetron # 60–80 | 130/705H #80 #90 |
| Keskipaksut kankaat: Verka | Kapea yliluottelu/ rullapäärme | R-2,0 | Neulalanka: Tekokuitu # 60–80 Tetron # 60–80 Siepparilanka: Löyhäkierteinen kreppilanka Tekokuitu # 60–80 Tetron # 60–80 | 130/705H #80 #90 |
| Paksut kankaat: Tweed Farkkukangas Neulokset | Yliluottelu | 3,0-4,0 | Puuvilla # 50–60 Tekokuitu # 60 Tetron # 50–60 | 130/705H #90 |

VINKKI:

Jos ompeleesta halutaan koristeellinen, yläsiepparilangaksi voi käyttää koristelankaa.

LUKU 5

Ompelu

Ompeleen valinta

Valitse ommel ennen ompelun aloittamista. Voit ommella tällä koneella viittä erilaista ommelta seuraavalla tavalla:

Nelilankainen yliuottelu

Nelilankainen yliuottelu saadaan aikaan käyttämällä kaikkia neljää lankaa ja kahta neulaa.

Käyttö: Vahvat saumat. Ihanteellinen neulosten ja kudottujen kankaiden ompeluun.

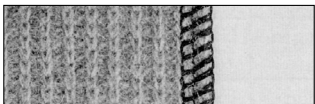

Kolmilankainen yliuottelu 5 mm (3/16 tuumaa)

Käytä kolmea lankaa ja vasenta neulaa 5 mm (3/16 tuumaa) leveiden saumojen ompelemiseksi.

Käyttö: Pukujen, puseroiden, housujen yms. yliuottelua varten. Ihanteellinen keskipaksuille ja kankaille.

VINKKI:

Poista oikea neula, kun ompelet tätä yliuottelua.

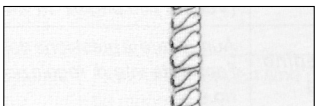

Kolmilankainen yliuottelu 2,8 mm (7/64 tuumaa)

Käytä kolmea lankaa ja oikeaa neulaa 2,8 mm (7/64 tuumaa) leveiden saumojen ompelemiseksi.

Käyttö: Pukujen, puseroiden, housujen yms. yliuottelua varten. Ihanteellinen ohuille tai keskipaksuille kankaille.

VINKKI:

Poista vasen neula, kun ompelet tätä yliuottelua.

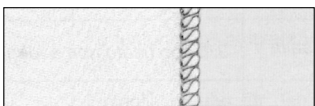

Kapea yliuottelu 2,0 mm (5/64 tuumaa) ja

rullapäärme 2,0 mm (5/64 tuumaa)

Käytä koristeompeleena tai päärmäykseen. Katso lisätietoja tämän luvun kohdasta "Rullapäärme/kapea yliuottelu".

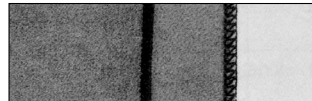

VINKKI:

Lisätarvikkeena myytävillä lisäpaininjalalla voit ommella vielä useampia ompeleita. Katso lisätietoja LUKU 8.

Koeompelu

Kokeile ommelta ennen ompelun aloittamista.

1. Aseta kaikki langankireydet arvoon "4".
2. Langoita kone ja vedä kaikkia lankoja noin 15 cm (6 tuumaa) paininjalan taakse.

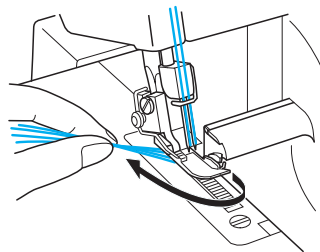

3. Aseta kangastilkku paininjalan alle koeompelua varten.

VINKKI:

Nosta aina paininjalka, ennen kuin asetat kankaan sen alle. Ompelua ei voi aloittaa syöttämällä kangasta paininjalan alle paininjalkaa nostamatta.

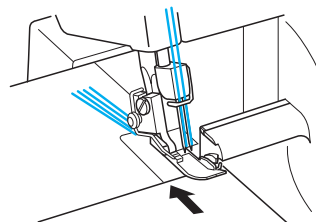

- Ota langanpäistä kiinni vasemmalla kädellä, käännä käsipyörää muutaman kierroksen verran hitaasti itseesi päin ja tarkista, että langat solmiutuvat oikein, ennen kuin alat käyttää jalkasäädintä.

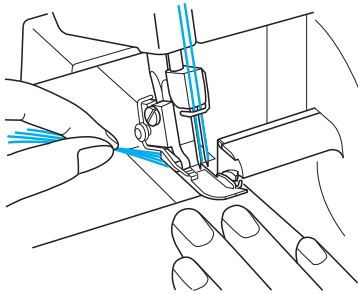

Ommelketju

Paina jalkasäädintä kevyesti käsipyörän käsin pyörittämisen jälkeen ja ompele noin 10 cm (4 tuumaa) pitkä ommelketju. Langat solmiutuvat automaattisesti ketjuksi.

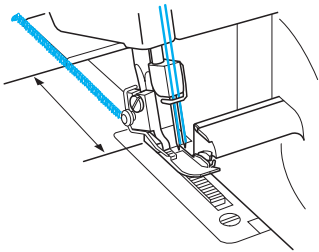

VINKKI:

Jos lankojen kireyttä ei ole asetettu oikein, ketjusta tulee epätasainen. Jos näin käy, vedä lankoja kevyesti. Tarkista langoitusjärjestys ja säädä langankireyttä tasaisen ketjun aikaansaamiseksi. (Katso LUKU 1, "Kireyden säädin".)

Ompelun aloittaminen

- Langoita kone ja vedä kaikkia lankoja noin 15 cm (6 tuumaa) paininjalan taakse.

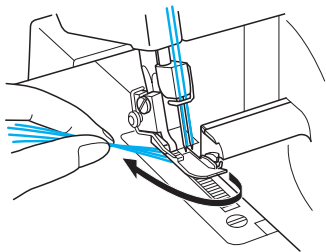

- Nosta paininjala ja vie kangas riittävästi paininjalan alle, ennen kuin aloitat ompelun. Ompele muutama tikki hitaasti käsipyörää kääntämällä.
- Kone syöttää kangasta eteenpäin automaattisesti. Joudut vain ohjaamaan kangasta oikeaan suuntaan.
- Tarkista, että tikin muodostus (ommelketju) on tasainen. Jos ommel ei ole tasaista, tarkista että kone on langoitettu oikein ja oikeassa järjestyksessä.
- Ohjaa kangasta saumanvaran ohjaimen avulla, jotta kankaan reunasta leikkautuva leikkuuvara pysyy tasaleveänä. Saumanvaran ohjaimen asteikossa näkyvät merkinnät 9,5, 12,7, 15,9 ja 25,4 mm (3/8, 1/2, 5/8 ja 1 tuumaa), kun tikin leveydeksi on säädetty on 5.

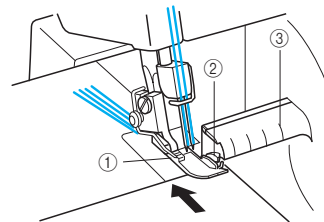

① Paininjala ② Yläterä ③ Saumanvaran ohjain

Työn ottaminen pois koneesta

Kun sauma on ommeltu, jatka vielä ompelua hitaasti ommelketjun luomiseksi. Katkaise ommelketju noin 5 cm:n (2 tuuman) päästä kankaan reunasta. Jos kone ei syötä ommelketjua riittävästi, vedä langoista kevyesti.

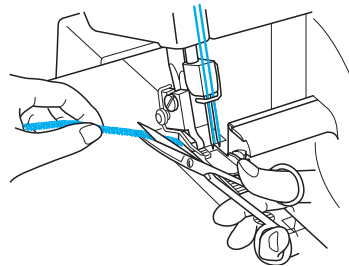

Ommelketjun vahvistaminen

Ommelketju voidaan vahvistaa kahdella eri tavalla.

Menetelmä 1

Vahvista ommelketjun alku ja loppu koneellasi.

Ompelun alussa

1. Ompele muutama tikki kankaaseen ommeltuasi ommelketjua noin 5 cm:n (2 tuuman) pituudelta.
2. Pysäytä kone ja nosta paininjalka.
3. Aseta ommelketju paininjalan alle ja ompele sen päältä vetäen sitä samalla itseäsi päin.
4. Ommeltuasi muutaman tikin leikkaa ylimääräinen ketju irti terällä kuvan mukaisesti.

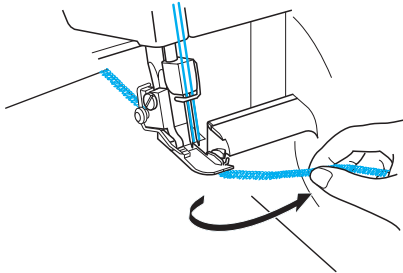

Ompelun lopussa

1. Ompele sauman lopetuskohdassa yksi tikki kankaan reunaan yli ennen koneen pysäyttämistä.

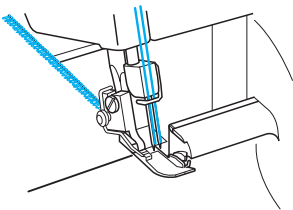

2. Nosta paininjalka ja neulat ja käännä kangas ympäri.

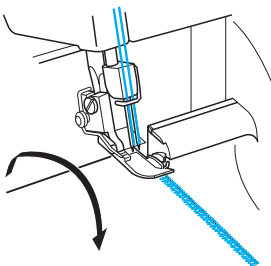

3. Laske neulat ja paininjalka kankaan samaan kohtaan, johon lopetit ompelun.
4. Ompele jo ommellun sauman päälle varoen, ettei jo ommeltu sauma osu terään.
5. Ommeltuasi muutaman tikin ompele ommelketju ohjaten kangas pois paininjalan alta kuvan mukaisesti.

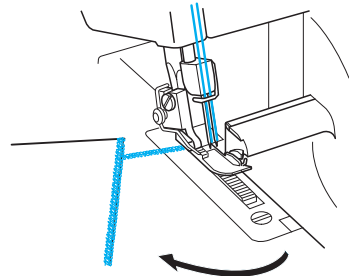

6. Katkaise langat saksilla.

Menetelmä 2

Tällä menetelmällä sekä ommelketjun alku että loppu vahvistetaan samalla tavalla.

1. Solmi ketjun langanpäät.

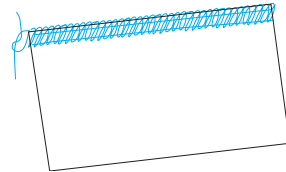

2. Pujota ommelketju saumanvaran sisään suurisilmäisellä ompeluneulalla.

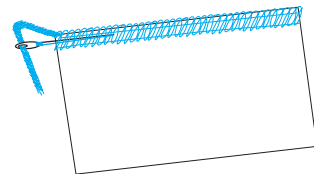

3. Vahvista sauman pää kangasliimatipalla ja leikkaa ylimääräiset langat pois, kun liima on kuivunut.

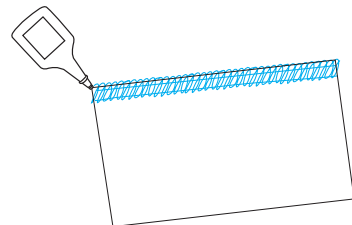

Jos langat katkeavat ompelun aikana

Poista kangas ja langoita alasiieppari, yläsieppari, oikea neula ja sitten vasen neula uudelleen oikeassa järjestyksessä. (Katso langoitusohjeita LUKU 3, "Langan pujottaminen".) Aseta kangas uudelleen paininjalan alle ja ompele 3–5 cm (1 1/8–2 tuumaa) edellisen ompeleen päälle.

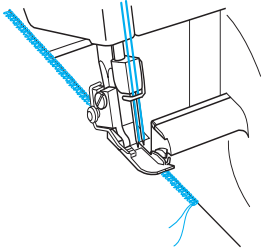

⚠️ MUISTUTUS

Älä koskaan jätä nuppineuloja kankaaseen ommellessasi, sillä ne vioittavat neuloja ja teriä.

Ohuiden kankaiden ompelu

1. Säädä paininjalan puristus sellaiseksi, ettei kankaaseen synny poimuja ja että kaarevien kohtien ompelu on mahdollista. (Katso LUKU 1, "Paininjalan paineen säätäminen".)
2. Vähennä langankiristystä, mutta muista, että jos lanka on liian löysällä se voi katketa tai saumaan voi tulla hyppytikkejä.

Kapea yliuottelu/rullapäärme

Kapeaa yliuottelua/rullapäärmettä käytetään koristeompeleena ohuissa ja keskipaksuissa kankaissa. Sillä viimeistellään usein kankaan reunat. Tikki ommellaan kolmilankaisella yliuottelulla ilman vasenta neulaa.

Kapean yliuottelun ja rullapäärmeen ompeluohjeet

⚠️ MUISTUTUS

Kytke koneen virta- / valokytin pois päältä ennen neulan poistamista/asentamista.

1. Poista vasemmanpuoleinen neula.

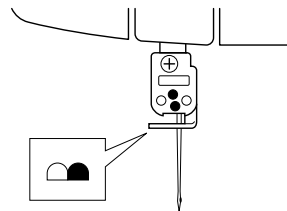

VINKKI:

Katso suositeltu lanka ja neula LUKU 4, "Ompelumateriaalien, lankojen ja neulojen valintataulukko".

2. Pujota langat kolmilankaista yliuottelua varten käyttäen oikeanpuoleista neulaa.
3. Poista luonnospiikki <A>.
 - ① Nosta paininjalan nostin.
 - ② Vedä kaikki langanpäät taaksepäin.
 - ③ Varmista, että lanka ei enää kulje luonnospiikin ympäri.
 - ④ Avaa etusuojus.
 - ⑤ Käännä käsipyörää, kunnes yläsieppari on alimmassa asennossaan.
 - ⑥ Vedä luonnospiikkiä oikealle ja poista se.

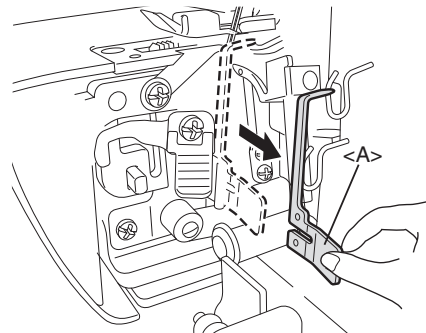

Luonnospiikkiä <A> säilytetään etusuojuksen sisällä.

[Tuotekoodi: 884-B02]

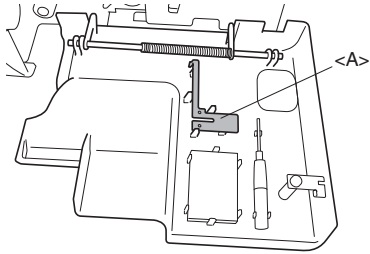

[Tuotekoodi: 884-B03]

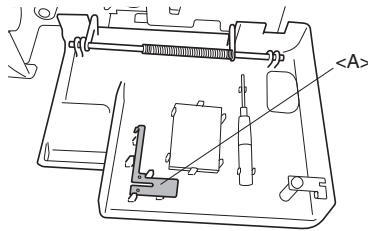

* Tuotekoodi näkyy koneen arvokilvessä.

VINKKI:

Muista asentaa luonnospiikki takaisin paikalleen, kun ompelet tavallista ylliuottelua.

4. Säädä tikin leveyden valitsin asentoon R.

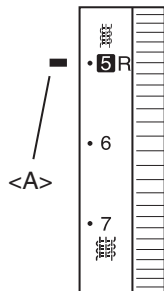

<A> Valinnanosoitin

5. Säädä tikin pituus.

Aseta tikin pituudensäädin asentoon "R-2". (Kun ompelet kapeaa ylliuottelua, aseta se asentoon R-2, ja kun ompelet rullapäärmettä, aseta se asentoon R.)

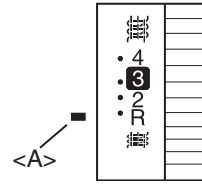

<A> Valinnanosoitin

Kapean yliuottelun/rullapäärmeen säätötaulukko

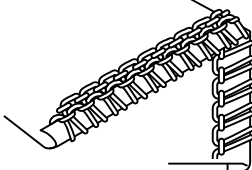
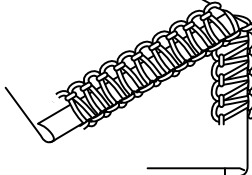
| | Rullapäärme | Kapea yliuottelu |
|--------------------|---|--|
| Ommeltyyppi | Kankaan nurja puoli  Kankaan oikea puoli | Kankaan nurja puoli  Kankaan oikea puoli |
| Kankaat | Katso LUKU 4, "Ompelumateriaalien, lankojen ja neulojen valintataulukko". | Katso LUKU 4, "Ompelumateriaalien, lankojen ja neulojen valintataulukko". |
| Neulalanka | Katso LUKU 4, "Ompelumateriaalien, lankojen ja neulojen valintataulukko". | Katso LUKU 4, "Ompelumateriaalien, lankojen ja neulojen valintataulukko". |
| Yläsiepparin lanka | Katso LUKU 4, "Ompelumateriaalien, lankojen ja neulojen valintataulukko". | Katso LUKU 4, "Ompelumateriaalien, lankojen ja neulojen valintataulukko". |
| Alasiepparin lanka | Katso LUKU 4, "Ompelumateriaalien, lankojen ja neulojen valintataulukko". | Katso LUKU 4, "Ompelumateriaalien, lankojen ja neulojen valintataulukko". |
| Tikin pituus | R (R-2,0) | R (R-2,0) |
| Tikin leveys | R (R-6) | R (R-6) |
| Luonnospiikki | Poistettu | Poistettu |
| Langankiristys | Ohuille kankaille Keskipaksuille kankaille | Ohuille kankaille Keskipaksuille kankaille |
| Neulalanka | 4 (3 - 5) 5 (4 - 6) | 4 (3 - 5) 5 (4 - 6) |
| Yläsiepparin lanka | 5 (4 - 6) 5 (4 - 6) | 5 (4 - 6) 6 (5 - 7) |
| Alasiepparin lanka | 7 (6 - 8) 7 (6 - 8) | 5 (4 - 6) 6 (5 - 7) |

LUKU 6

Vianetsintä

Tämä ompelukone on suunniteltu siten, että sen toiminnassa ei pitäisi esiintyä ongelmia. Oheisessa taulukossa on lueteltu tavallisimmat ongelmatilanteet, joita voi syntyä, kun perussäätöjä ei ole tehty oikein.

| Ongelma | Syy | Korjaustoimenpide |
|-------------------------------|--|---|
| 1. Kone ei syötä kangasta. | Paininjalan puristus on liian heikko. | Käännä paininjalan paineen säätöruuvia myötäpäivään paininjalan puristuksen lisäämiseksi. (Katso sivu 45.) |
| 2. Neulat katkeavat. | 1. Neula on taipunut tai sen kärki on tylsä. | Vaihda neula. (Katso sivu 49.) |
| | 2. Neulat on asennettu väärin. | Asenna neulat oikein. (Katso sivu 49.) |
| | 3. Kangasta on vedetty voimakkaasti. | Älä työnnä tai vedä kangasta voimakkaasti ompelun aikana. |
| 3. Langat katkeavat. | 1. Väärä langoitus | Pujota langat oikein. (Katso sivuja 51–54.) |
| | 2. Lanka on sotkeutunut. | Tarkasta lankatappi, langanpidikkeet jne. ja poista sotkeutunut lanka. |
| | 3. Lanka on liian kireällä. | Säädä langankireyttä. (Katso sivuja 46–48.) |
| | 4. Neulat on asennettu väärin. | Asenna neulat oikein. (Katso sivu 49.) |
| | 5. Väärää neulaa on käytetty. | Käytä oikeantyyppistä neulaa. Suositeltu tyyppi on 130/705H. (Katso sivu 49.) |
| 4. Kone ompelee hyppypistoja. | 1. Neula on taipunut tai sen kärki on tylsä. | Vaihda neula. (Katso sivu 49.) |
| | 2. Neula on asennettu väärin. | Asenna neula oikein. (Katso sivu 49.) |
| | 3. Väärää neulaa on käytetty. | Käytä oikeantyyppistä neulaa. Suositeltu tyyppi on 130/705H. (Katso sivu 49.) |
| | 4. Väärä langoitus | Pujota langat oikein. (Katso sivuja 51-54.) |
| | 5. Paininjalan puristus on liian heikko. | Käännä paininjalan paineen säätöruuvia myötäpäivään paininjalan puristuksen lisäämiseksi. (Katso sivu 45.) |
| 5. Tikit eivät ole tasaisia. | Langankireydet on säädetty väärin. | Säädä langankireyttä. (Katso sivuja 46-48.) |
| 6. Kangas vetäytyy ryppyyn. | 1. Lanka on liian kireällä. | Vähennä langankireyttä, kun ompelet ohuita kankaita. (Katso sivuja 46–48.) |
| | 2. Väärä langoitus tai lanka on sotkeutunut. | Pujota langat oikein. (Katso sivuja 51–54.) |

LUKU 7

Huolto

Puhdistus

⚠️ MUISTUTUS

Katkaise koneesta virta ennen sen puhdistamista.

Käännä käsipyörää ja laske neulat alas.

Puhdista kone pölystä, langan pätkistä sekä kankaan leikkujätteistä säännöllisesti mukana toimitetulla puhdistusharjalla.

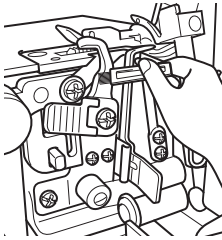

Öljyäminen

Jotta kone käy tasaisesti ja hiljaisesti, koneen liikkuvat osat (merkitty nuolilla) on öljyttävä säännöllisesti.

⚠️ MUISTUTUS

Kytke koneesta virta ennen öljymistä ja etusuojuksen avaamista.

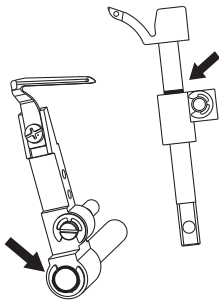

VINKKI:

Muista öljytä kone ennen ensimmäistä käyttökertaa.

Poista nukka koneesta aina ennen öljymistä.

Normaalikäytössä kone on öljyttävä kerran tai kaksi kertaa kuukaudessa. Jos konetta käytetään useammin, se on öljyttävä kerran viikossa.

LUKU 8

Lisätarvikkeena myytävät paininjalat

▲MUISTUTUS

Katkaise koneesta virta, kun vaihdat paininjalkaa.

Piilo-ommeljalka

Ominaisuudet

Käyttämällä piilo-ommelpaininjalkaa (monikäyttöjalkaa) voit ommella piilo-ommelta ja yliuotella samanaikaisesti. Se on ihanteellinen mm. hihansuiden, housunlahkeiden, taskunsuiden ja hameenhelmojen ompeluun.

Tämän jalan kankaanohjain on kätevä myös ommeltaessa erikoisompeleita, kuten laakaommelta, hiuslaskoksia ja muita koristeompeleita.

Piilo-ommel

Piilo-ompeleella voit päärmätä vaatteet tai sisustustekstiilit lähes näkymättömällä ompeleella. Sitä voi käyttää esim. housunlahkeisiin, hameen helmaan tai verhoihin.

Suosittelut asetukset

- Tikin leveys: 5 mm
- Tikin pituus: 3-4 mm
- Neulalangan kireys: löysytetty hieman (0-2)
- Yläsiepparin langankireys: kiristetty hieman (5-7)
- Alasiepparin langankireys: löysytetty hieman (2-4)

Työvaiheet

1. Asenna piilo-ommelpaininjalka. (Katso LUKU 1, "Paininjalan kiinnittäminen/poistaminen".)
2. Säädä kone kolmilankaista yliuottelua varten käyttäen vasenta neulaa. Oikea neula on poistettava.
3. Aseta kangas nurja puoli ylöspäin, tee kankaaseen taite ja käännä taite kankaan alle siten, että päärmestä tulee haluamasi levyinen, kuten kuvassa.

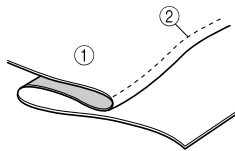

- ① Nurja puoli
- ② Ompelukohta

Ompelun helpottamiseksi voit silittää taitteen ennen ompelua.

4. Käännä käsipyörää siten, että käsipyörässä oleva viiva on koneesta olevan viivan kohdalla. (Katso LUKU 1, "Käsipyörän pyörimissuunta".)
5. Nosta paininjalka ja vie kangas paininjalan alle niin, että taite jää vasemmalle ja neula osuu ommeltaessa aivan taitteen reunaan.

6. Laske paininjalka ja säädä kankaanohjain taitteen reunaan.
7. Säädä paininjalassa oleva kankaanohjain säätöruuvilla siten, että neula osuu aivan taitteen reunaan. Kankaan paksuus määrää tässä tapauksessa säädön. Kun pyörität säätöruuvia eteenpäin (itseäsi päin), kankaanohjain siirtyy oikealle. Kun pyörität säätöruuvia taaksepäin (itsestäsi pois päin), kankaanohjain siirtyy vasemmalle.

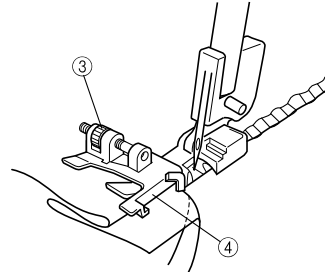

- ③ Säätöruuvi
- ④ Kankaanohjain

Jotta voit säätää kankaanohjaimen oikein, kokeile ommelta ensin mallitilkkuun, joka on samaa kangasta kuin ompelutyösi.

8. Pidä kankaan taitetta kiinni käsin ja ompele niin, että neula osuu aivan taitteen reunaan.
9. Käännä kangas auki kuvan osoittamalla tavalla.

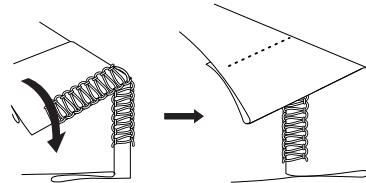

Saat parhaan tuloksen, kun käytät ohutta kankaanväristä lankaa.

Kun piilo-ommel on tehty oikein, pistoja on hyvin vaikea erottaa kankaan oikealla puolella.

Laakaommel

Laakaommelta käytetään pääasiassa koristeompeleena. Valmis ommel voi näyttää tikapuumaiselta tai pieniltä vierekkäiseltä viivoilta, kun kangas käännetään auki.

Suosittelut asetukset

- Tikin leveys: 5 mm
- Tikin pituus: 2-4 mm
- Neulalangan kireys: 0-3
- Yläsiepparin langankireys: 2-5
- Alasiepparin langankireys: 6-9

Työvaiheet

1. Asenna piilo-ommelpaininjalka. (Katso LUKU 1, "Paininjalan kiinnittäminen/poistaminen".)
2. Säädä kone kolmilankaista ylliuottelua varten käyttäen vasenta neulaa. Oikea neula on poistettava.
3. Taita kangas kuvan osoittamalla tavalla.

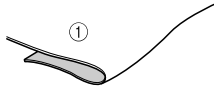

① Oikea puoli

4. Käännä käsipyörää siten, että käsipyörässä oleva viiva on koneessa olevan viivan kohdalla. (Katso LUKU 1, "Käsipyörän pyörimissuunta".)
5. Nosta paininjalka ja vie kangas paininjalan alle siten, että neula osuu ommeltaessa aivan taitteen reunaan.
6. Laske paininjalka ja säädä kankaanohjain taitteen reunaan.
7. Säädä paininjalassa oleva kankaanohjain säätöruuvilla siten, että neula osuu n. 2,5-3,0 mm (1/8 tuumaa) kankaan taitteen sisäpuolelle ja osa ompeleesta solmiutuu reunan ulkopuolelle.

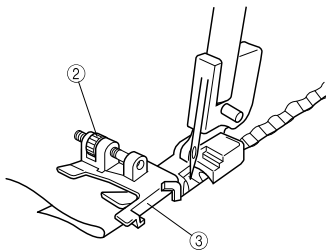

② Säätöruuvi
③ Kankaanohjain

Kun käännät ruuvia eteenpäin, kankaanohjain siirtyy oikealle. Kun käännät ruuvia taaksepäin, kankaanohjain siirtyy vasemmalle. Jotta voit säätää kankaanohjaimen oikein, kokeile ommelta ensin mallitilkkuun, joka on samaa kangasta kuin ompelutyösi.

8. Pidä kangas taitettuna ja ompele tasaisesti taitetta pitkin.

9. Kun ommel on valmis, vedä kangas auki (tasaiseksi).

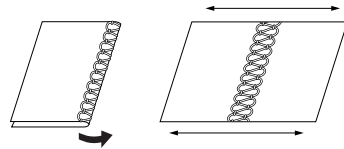

Ompeleen kumpaakin puolta voi käyttää kankaan oikealla puolella. Jos ompelet nurjat puolet vastakkain, yläsiepparin lanka muodostaa koristeompeleen valmiin työn oikealle puolelle. Jos ompelet oikeat puolet vastakkain, kankaan oikealle puolelle muodostuu tikapuumainen koristeommel.

VINKKI:

Tätä ommelta ei voi käyttää ohuissa kankaissa.

Hiuslaskokset

Rullapäärmeen avulla ommeltavat hiuslaskokset tekevät ompelutöistä koristeellisia. Käyttämällä tehostelankaa yläsiepparissa saat vielä näyttävämmän lopputuloksen.

Ohuissa kankaissa kannattaa käyttää ohutta sileäpintaista lankaa.

Työvaiheet

1. Asenna piilo-ommelpaininjalka. (Katso LUKU 1, "Paininjalan kiinnittäminen/poistaminen".)
2. Säädä kone kapeaa ylliuottelua varten. (Katso LUKU 5, "Kapea ylliuottelu/rullapäärme".)
3. Merkitse hiuslaskokset kankaaseen kangasliidulla tasaisin välein. Taita kangas ensimmäisen viivan kohdalta ja silitä taitetta kevyesti silitysraudalla.

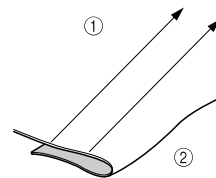

① Kangasliituvivat
② Taita

4. Käännä käsipyörää siten, että käsipyörässä oleva viiva on koneessa olevan viivan kohdalla. (Katso LUKU 1, "Käsipyörän pyörimissuunta".)
5. Nosta paininjalka ja vie kangas paininjalan alle siten, että neula osuu ommeltaessa aivan taitteen reunaan.
6. Laske paininjalka ja säädä kankaanohjain taitteen reunaan.
7. Kohdista piilo-ommelpaininjalan ohjain luonnospiikin oikean reunan kanssa. Kun käännät ruuvia eteenpäin, kankaanohjain siirtyy oikealle. Kun käännät ruuvia taaksepäin, kankaanohjain siirtyy vasemmalle.

8. Kohdista kankaan taite kankaanohjaimen reunaan ja työnnä kangas neulaan asti.

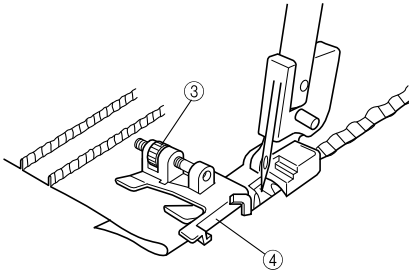

- ③ Säätöruuvi
④ Kankaanohjain

9. Ohjaa kankaan taitetta siten, että ommel osuu neulan ja yläterän puoliväliin.
10. Ompele kaikki kangasliidulla merkityt hiuslaskokset.

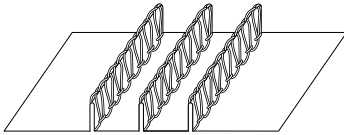

Jos ompeleet kiristävät hieman, venytä ommelta käsin.

Nauhankiinnitysalka

Ominaisuudet

Käyttämällä nauhankiinnitysalkaa voit kiinnittää nauhoja sekä kuminauhoja ja ommella päärmeen samanaikaisesti.

- Voit käyttää 6–12 mm leveitä nauhoja ja kuminauhoja.
- Nauhoja on hyödyllistä käyttää vahvistuksena joustavissa materiaaleissa, kuten neuleiden olkapäissä. Kuminauhoja voidaan käyttää mm. hihansuissa tai päätteillä.

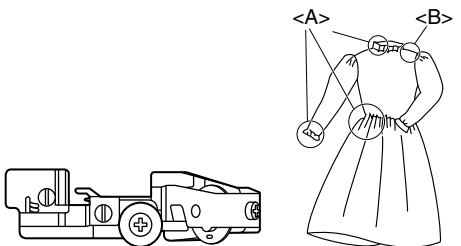

- <A> Kuminauhan käyttö
 Tukinauhan käyttö

Koneen asetukset (ommeltyyppi):

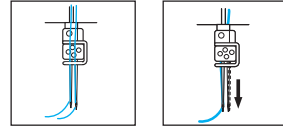

- Kaksineulainen, nelilankainen yliuottelu
- Yksineulainen, kolmilankainen yliuottelu (kumpaa tahansa neulaa voi käyttää)

Kuminauhan/tukinauhan asettaminen

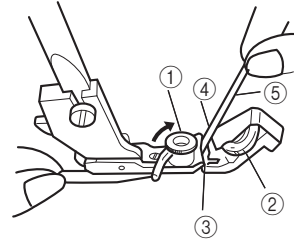

1. Asenna nauhankiinnitysalka. (Katso LUKU 1, "Paininjalan kiinnittäminen/poistaminen".)
2. Nosta paininjala.
3. Käännä käsipyörää siten, että käsipyörässä oleva viiva on koneessa olevan viivan kohdalla. (Katso LUKU 1, "Käsipyörän pyörimissuunta".)
4. Avaa nauhanohjain ① ja aseta kiristyksensäädin ② asentoon "0".
5. Vie tuki- tai kuminauha ⑤ aukkoon ③.
6. Aseta tuki- tai kuminauha ⑤ aukkoon ③ siten, että nauhan oikea reuna on ohjaimen ④ kohdalla.
7. Sulje nauhanohjain ① siten, että se on kiinni nauhan vasemmassa reunassa.

Koeompelu

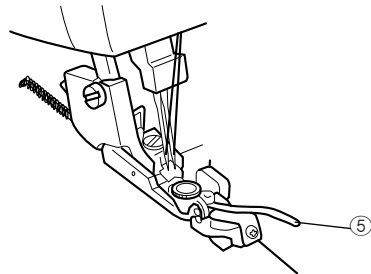

1. Nosta paininjala.
2. Aseta kangas paikalleen niin pitkälle, että se koskettaa terää.
3. Laske paininjalan nostovipu.
4. Aseta tikin leveysäädin asentoon "5".

- Aseta piston pituus.
 - Tukinauhalle asentoon "3"- "4"
 - Kuminauhalle "4"
- Säädä kiristysensäädin ②
 - asentoon 0 ommeltaessa tukinauhoja
 - haluttuun asentoon rypytystä varten ommeltaessa kuminauhoja

VINKKI:

Rypytymistä tapahtuu enemmän suuremmalla kiristyksellä eli numerolla.

- Tee koeompelu ja säädä lankojen kireys. Esimerkki oikein ommellusta saumasta:

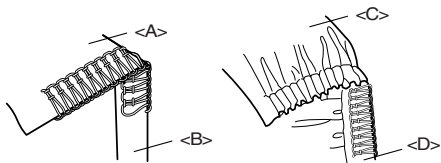

- <A> Oikea puoli
- Tukinauha
- <C> Oikea puoli
- <D> Kuminauha

VINKKI:

Tukinauhoja ommeltaessa langankireydet ovat kuten peruskanttauksessa.

Suosittellemme voimakkaamman kireyden käyttämistä ala- ja yläsiepparissa kauniin lopputuloksen saamiseksi.

Koska rypytyksen määrä voi vaihdella eri kankailla/langoilla, on suositeltavaa tehdä koeommel.

Helminauhankiinnitysjala

Ominaisuudet

Voit ommella helminauhoja kankaaseen helminauhankiinnitysjalalla. Tällä jalalla voidaan ommella halkaisijaltaan 3-5 mm olevia helmiä sisältäviä helminauhoja, joilla voidaan koristella mm. verhoja, pöytäliinoja tai leninkejä.

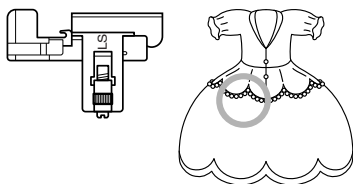

Valmistelu

- Käännä terä alas. (Katso LUKU 1, "Terän poistaminen käytöstä".)
- Asenna helminauhankiinnitysjala. (Katso LUKU 1, "Paininjalan kiinnittäminen/poistaminen".)
- Säädä kone kolmilankaista ylluottelua varten käyttäen vasenta neulaa. Oikea neula on poistettava.

Koneen säätäminen

- Säädä tikin pituus merkinnän <A> tai mukaisesti. Neljä millimetriä pitkä tikki esimerkiksi vastaa neljää millimetriä merkinnässä <A> tai .

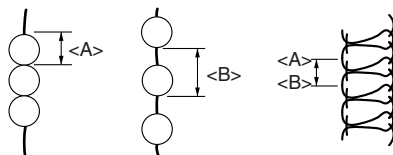

- Säädä tikin leveys 3-5 millimetriin.
- Säädä langan kireyttä seuraavalla tavalla. Neulalanka: vähennä hieman Yläsiepparin lanka: vähennä hieman Alasiepparin lanka: kiristä hieman

Kankaan ja helmien asettaminen

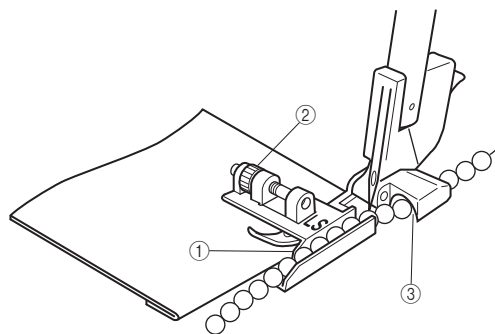
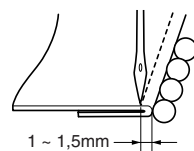

- Taita kangas kohdasta, johon helmet kiinnitetään.
- Aseta kangas neulan alapuolelle pitäen kangas taitettuna ohjaimen ① reunassa.
- Siirrä ohjainta ruuvilla ② siten, että taitetun kankaanreunan ja neulan väli on 1-1,5 mm.
- Vie helmet ohjaimen läpi siten, että yksi helmistä on juuri ohjaintunnelin ③ edessä.

Koeompelu

- Ompele kääntämällä käsipyörää käsin, kunnes helmi tulee ulos tunnelista.
- Ompele hitaasti ohjaten samalla helmiä ja kangasta.
- Solmi kummankin pään langat.

VINKKI:

Langankireyttä on helppo vähentää varsinkin pienille helmille. Poista irrotettava luonnospiikki käytöstä ompelemisen helpottamiseksi.

Tereenkiinnitysalka

Ominaisuudet

Terenauha on helppo ommella kankaan reunaan tereenkiinnitysalkalla. Terenauhalla voidaan koristella vaatteiden (kuten yöpukujen tai urheiluvaatteiden) reunoja, huonekalujen päällisiä, tyynejä, laukkuja jne.

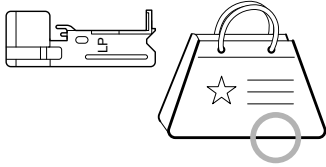

Valmistelu

Asenna tereenkiinnitysalka. (Katso LUKU 1, "Paininjalan kiinnittäminen/poistaminen".)

Koneen asetukset (ommeltyyppi):

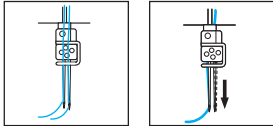

- Kaksineulainen, nelilankainen ylikuottelu
- Yksineulainen, kolmilankainen ylikuottelu (oikea neula on poistettava)

Koneen säätäminen

1. Aseta piston pituudeksi 3 mm (normaali asento).
2. Säädä tikin leveys 5–6 millimetriin.
3. Säädä langankireys tavallista ylikuottelua varten. (Katso LUKU 5, "Tikin valinta".)

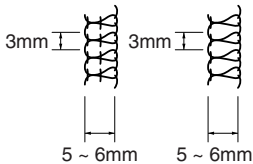

Kankaan ja terenauhan asettaminen

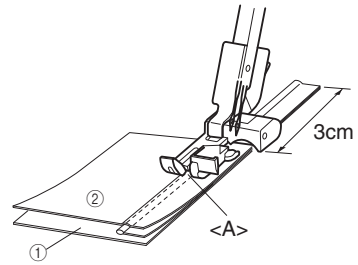

- ① Oikea puoli ② Nurja puoli

1. Aseta nauha kahden kangaskappaleen väliin ja aseta kaikkien reunat kohdakkain kuvan osoittamalla tavalla. Jätä 3 cm:n pätkä terenauhaa kankaan ulkopuolelle, jotta ompeleesta tulee tasainen. (Kankaan oikeat puolet ovat vastakkain.)
2. Aseta kangas ja terenauha paininjalan alle, kohdistamalla terenauha paininjalan uraan <A> ja aloita ompelu.

Ompelun aloittaminen

1. Ohjaa kangasta ja terenauhaa huolellisesti ompelun aikana.
2. Käännä kankaat nurjat puolet vastakkain ompelemisen jälkeen.

VINKKI:

Ompeleminen on helpompaa, jos harsit kankaan ja terenauhan yhteen ennen ompelemista. Terereunan ompeleminen suoraan ei ole helppoa. Jos käytät leveää terenauhaa, leikkaa ylimääräinen saumanvara pois ompelun aikana.

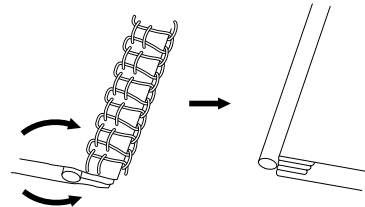

Ryppytsjalka

Ominaisuudet

Voit luoda näyttäviä poimutuksia erilaisiin vaatteisiin ja sisustustekstiileihin ryppytsjalkalla.

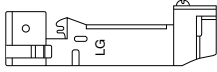

Valmistelu

Asenna ryppytsjalka. (Katso LUKU 1, "Paininjalan kiinnittäminen/poistaminen".)

Koneen asetukset (ommeltyyppi):

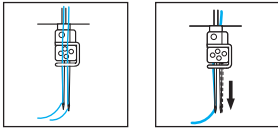

- Kaksineulainen, nelilankainen yliluottelu
- Yksineulainen, kolmilankainen yliluottelu (kumpaa tahansa neulaa voi käyttää)

Kankaan asettaminen

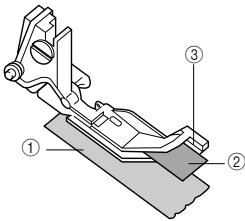

① Oikea puoli ② Nurja puoli

1. Nosta paininjalan nostin.
2. Käännä käsipyörää siten, että käsipyörässä oleva merkintä on koneessa olevan viivan kohdalla. (Katso LUKU 1, "Käsipyörän pyörimissuunta".)
3. Aseta alempi kangas (poimutettava kangas) ① ohjaimen ③ alle juuri neulan alapuolelle.
4. Aseta ylempi kangas ② poimutusjalan ja ohjaimen ③ väliin poimutettavan kankaan ① päälle.
5. Laske paininjalan nostin.

Koeompelu

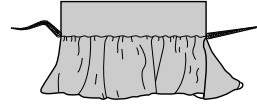

1. Aseta piston pituudeksi 3 mm.
2. Aseta differentiaalisyötön määräksi 2.
3. Aseta piston leveydeksi 5 mm.
4. Säädä muut asetukset tavallista yliluottelua varten.
5. Ompele pitäen kangas kohdistettuna ohjaimen ③ kanssa.
 - Säädä poimujen koko asettamalla tikin pituudeksi 2–5 mm.
 - Säädä poimutettavan kankaan määrä asettamalla differentiaalisyötön säädin asentoon 1,0–2,0.

VINKKI:

Älä vedä tai venytä kangasta.

TEKNISET TIEDOT

Tekniset tiedot

Käyttö

Ohuet, keskipaksut ja paksut kankaat

Ompelunopeus

Max. 1 300 pistoa minuutissa

Tikin leveys

2,3–7 mm (3/32–9/32 tuumaa)

Tikin pituus

2–4 mm (5/64–5/32 tuumaa)

Neulatangon liike

25 mm (63/64 tuumaa)

Paininjalka

Pikaliitäntä, jousitettu

Paininjalan nostokorkeus

5–6 mm (3/16–15/64 tuumaa)

Neula

130/705H

Neulojen ja lankojen määrä

3–4 lankaa

1–2 neulaa

Koneen nettopaino

5,6 kg

Koneen mitat

33,5 cm (l) × 29,6 cm (k) × 28,2 cm (s)

(noin 13-1/4 (l) × 11-11/16 (k) × 11-1/8 (s) tuumaa)

Neulasarja 130/705H

#80 (2)

#90 (2)

ANTECKNINGAR FÖR INSTÄLLNINGAR / KONEEN SÄÄTÖJEN MUISTIINPANOT

| TYG KANGAS | TRÅD LANKA | NÅL NEULA | TRÅDSPÄNNING LANGAN KIREYS | | | | KOMMENTAR KOMMENTTEJA STYGNANTYP OMMELTYYPPI |
|---------------|---------------|--------------|----------------------------------|--------------------------------|--------------------------------|---------------------------------|---|
| | | | vänster nål Vasen neula | höger nål Oikea neula | övre skyttel Yläsieppari | nedre skyttel Alasieppari | |
| | | | | | | | |
| | | | | | | | |
| | | | | | | | |
| | | | | | | | |
| | | | | | | | |
| | | | | | | | |
| | | | | | | | |
| | | | | | | | |
| | | | | | | | |
| | | | | | | | |
| | | | | | | | |
| | | | | | | | |
| | | | | | | | |
| | | | | | | | |
| | | | | | | | |
| | | | | | | | |

Svenska

Suomi

Besök vår hemsida <http://support.brother.com> för produktsupport och svar på vanliga frågor.

Verkkosivuiltamme osoitteesta <http://support.brother.com> löydät tuotetukitietoja ja vastauksia usein kysyttyihin kysymyksiin (FAQ/UKK).